

ELECTRONICUM

Für SCHULE & HOBBY

Besuchen SIE uns auf unserer HOMEPAGE im INTERNET
www.electronicum.at

Elektronik BAUSÄTZE

Für:
SCHULEN
INSTITUTE
INDUSTRIE
PRIVAT

Wir liefern prompt

&
MESSGERÄTE
BAUELEMENTE
WERKZEUGE
LITERATUR
BESONDERHEITEN

TECHNISCHER SUPPORT

Für ELECTRONICUM - BAUSÄTZE
Im Internet unter: www.electronicum.at/service
oder ein E-Mail an: office@electronicum.at

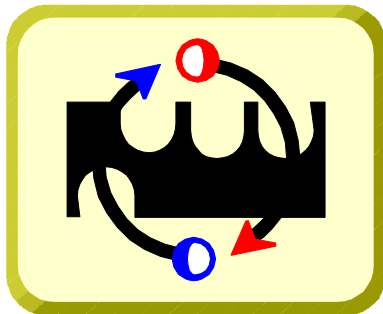

ELECTRONICUM

ELEKTRONIKVERSAND

Mühlenstraße 16 und 23
A- 4470 ENNS

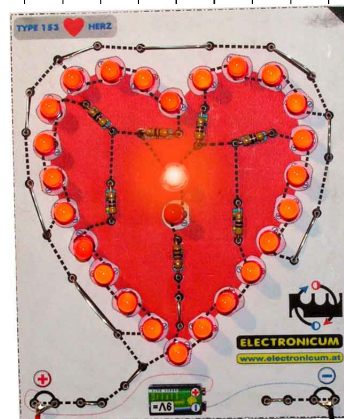
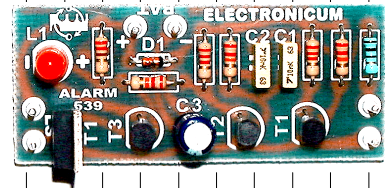

ÖSTERREICH

Telefon: **0676 3319163** oder **0676 3045700**
oder **07223 82230**
FAX: **07223 82230**

DEUTSCHLAND

Telefon: **01577 2486812**
FAX: **0043 7223 82230**

INTERNATIONAL

E-Mail: office@electronicum.at
HOMEPAGE: www.electronicum.at

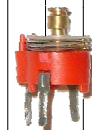
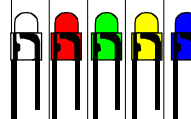

JANUAR
2014

PREISLISTE

ELECTRONICUM

ELEKTRONIKVERSAND

Mühlenstraße 16 und 23
A- 4470 ENNS

Preise inkl. MWSt.

ÖSTERREICH

Telefon: **0676 3319163** oder **0676 3045700**
oder **07223 82230**
FAX: **07223 82230**

DEUTSCHLAND

Telefon: **01577 2486812**
FAX: **0043 7223 82230**

INTERNATIONAL

E-Mail: **office@electronicum.at**
HOMEPAGE: **www.electronicum.at**

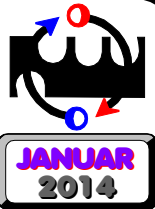

ALLGEMEINE GESCHÄFTSBEDINGUNGEN der Fa. ELECTRONICUM

Mit dem Kauf oder der Bestellung einer Ware oder Leistung erklärt sich der Käufer mit nachfolgend angeführten Bedingungen einverstanden:

Die Bausätze werden komplett geliefert und umfassen: Schaltung (soweit für das Verständnis notwendig), Bestückungsplan, Bauteile, Schaltung und Karton bzw. Print. Periphere Geräte, wie Lautsprecher, Mikrofone usw. sind aber nicht enthalten. Diese, einmal angeschafft, können für auch für andere Bausätze verwendet werden.

FÜR DEUTSCHLAND und ÖSTERREICH:

Für Versandkosten und Bearbeitungsaufwand wird zusätzlich ein Betrag von € 4,90 verrechnet. Bei einem Warenwert über oder gleich € 200,00 wird nur der Warenwert verrechnet.

FÜR ÜBRIGE EU samt SCHWEIZ und LICHTENSTEIN:

Für Versandkosten und Bearbeitungsaufwand generell Betrag von € 6,00 verrechnet.

FÜR DEN REST DER WELT:

Nach tatsächlichem Aufwand.

ALLGEMEIN:

Bestellungen unter einem Warenwert von 10 € werden nicht bearbeitet, da der Versand und die Bearbeitung den wesentlichen Teil des Auftrages ausmachen würden.

Bauelemente sind 1. Wahl und unterliegen einer exakten werkseitigen Prüfung; eine Garantie kann aus verständlichen Gründen nicht dafür gegeben werden.

Für Rücksendungen, die die Fa. ELECTRONICUM nicht zu vertreten hat, werden sämtliche anfallenden Kosten an den Kunden weiterverrechnet.

Die Bausätze betreffend, garantieren wir für die Vollständigkeit und die Funktion der Schaltung. Es sind alle entsprechenden EU-Normen bzw. die in der VDE dargelegten Richtlinien beim Aufbau und der Anwendung der Bausätze einzuhalten. Dies gilt auch für den Betrieb aller in unserem Lieferumfang befindlichen Geräte. Zwischenverkauf vorbehalten. Neue Preisliste ersetzt alte Preisliste.

VERRECHNUNG und INFORMATION:

Für Schulen, Lehrer, öffentliche Institutionen und Stammkunden erfolgt die Verrechnung über Zahlschein. Das heißt, der Kunde erhält die Ware und bezahlt innerhalb der nächsten 14 Tage.

Privatpersonen bzw. Neukunden in Österreich werden per Nachnahme oder gegen Vorkasse beliefert. Nachnahmegebühren in Höhe von € 3,50 werden zusätzlich berechnet.

Privatpersonen in allen anderen Ländern werden gegen Vorkasse beliefert.

Bei Überschreitung des Zahlungstermines wird ein Verzinsungssatz von 2% pro Monat auf den noch offenen Betrag hinzugerechnet. Außerdem wird für die Mahnungsbearbeitung pro Mahnung (alle 14 Tage) ein Pauschalbetrag in Höhe von € 2,00 hinzugerechnet. Bei Nichtzahlung wird der Rechnungseinzug von einem Inkasso-Unternehmen durchgeführt.

Die gelieferte Ware ist solange Eigentum der Fa. ELECTRONICUM, bis der volle Rechnungsbetrag beglichen wurde. Abzüge (Skonto, Rabatt...) sind in allen Preisen bereits berücksichtigt und dürfen nicht nochmals abgezogen werden.

ERFÜLLUNGORT & GERICHTSSTAND:

Erfüllungsort sowie Gerichtsstand auch für Wechsel- und Scheckklagen ist Enns. Bezirksgericht Enns Österreich.

BAUSATZ-KLASSIFIZIERUNG bezüglich Schwierigkeitsgrad:

SCHWIERIGKEITSGRAD: [sehr leicht]

Keine besonderen Kenntnisse erforderlich.

SCHWIERIGKEITSGRAD: [leicht]

Keine besonderen Kenntnisse erforderlich.
Genaueres Arbeiten erforderlich.

SCHWIERIGKEITSGRAD: [mittel]

Keine besonderen Kenntnisse erforderlich.
Genaueres Arbeiten und leichtes Überlegen notwendig.

SCHWIERIGKEITSGRAD: [schwer]

Erfordert geringe Grundkenntnisse oder man hat Erfahrung mit dem Aufbau leichterere ELECTRONICUM - Bausätze.

PREISLISTE ELECTRONICUM

ELEKTRONIKVERSAND

Mühlenstraße 16 und 23
A- 4470 ENNS

Preise inkl. MWSt.

ÖSTERREICH

Telefon: **0676 3319163** oder **0676 3045700**
oder **07223 82230**
FAX: **07223 82230**

DEUTSCHLAND

Telefon: **01577 2486812**
FAX: **0043 7223 82230**

INTERNATIONAL

E-Mail: **office@electronicum.at**
HOMEPAGE: **www.electronicum.at**

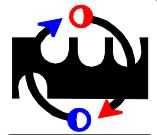

**JANUAR
2014**

TOP - BAUSÄTZE

BESONDERS PREISGÜNSTIG !!!

PREMIUM - BAUSÄTZE

UMFANGREICHE HI-TECH !!!

LÖTÜBUNGEN

KARTONBAUSÄTZE

PRINTBAUSÄTZE

LOCHRASTERBAUSÄTZE

SOLAR-BAUSATZ



GERÄTE-BAUSATZ

LAUTSPRECHER-BOXEN

INHALTSVERZEICHNIS Seite

7. Sinn	35
9V-Batterie	66
9V-Clip	62
Adapter	9, 52
Akku-Entleerer	28
Akkus	66
Alarmanlage	10, 42
Alarmsummer	60
Anti-Grapsch	7, 15
Apfelsaft-Licht	18, 56
Aussteuerungsanzeige	25
Autobatterietester	48
Babysitter	9
Bassregler	23
Batterie-Halter	66
Batterien	66
Batterie-Tester	40
Blinker	7, 12, 16, 26, 44
Blumengiess-Aufforderung	11
Bohrmaschine	58
Boxen	19
Buchstaben	50
Christbaum	27
Code-Schloß	36
Dämmerungsschalter	6
Diebe-Schreck	16
Digital-Multimeter	59
Digitalzähler	30
Dioden	71
Disco-Light	28
Doppel-Blinker	28
Drähte	68
Drehknöpfe	65
Dreiklanggong	10
Dual-Lauflicht	9
Durchgangsprüfer	8
Eieruhr	24
Eiswarner	23
Elektromotoren	61
Elektronische Eieruhr	24
Elektronischer Stundenplan	22
Elektronischer Würfel	8
ELEKTROSMOG- Messg.	12
Elkos	71
Ent- und Aufladegerät	29
Eraser	45
Ewiges Licht	17

INHALTSVERZEICHNIS Seite

Fernbedienungs-Tester	27
Fischfutter	47
Flimmerlicht	32
Formel 1 Rücklicht	44
Gegensprechanlage	11
Gehäuse	67
Gehörtester	25
Gerätebausätze	17, 55, 56
Geräusch-Detektor	34
Getränke-Beleuchtung	38
Glasbruchmelder	34
Gleichrichter	72
Glüh-Lämpchen	61
Grillen-Imitator	24
Grünes Hyperlicht	35
Heißer Draht	12
Heißklebepistole	58
HiFi-Endverstärker	22
Hochleistungssirene	11
Höhenregler	23
ICs	73
IC-Sockel	68
Impulsverlängerung	43
Infrarot-Lichtschranke	7, 8, 15
Intelligenz-Tester	36, 37
Jumbo-Lauflicht	25
Kartonbausätze	5-15, 19-50
Kerzen	17, 55
Klatsch-Schalter	24
Kojak-Sirene	8, 15
Kondensatoren	70
Kühlkörper	61, 62
Kurzschluss-Prüfer	29
Kurzwellenempfänger	30
Ladegerät	25, 40, 67
Lampensteuerung	27
Langzeit-Blinker	26
Lauflicht	9, 25, 45
Lauschangriff	12
Lautsprecher	60
Lautsprecherboxen	18, 19, 57
LED-Alarmierung	34
Led-Blitzer	10
LED-Halterungen	65
LED-Lämpchen	55
LEDs	73

PREISLISTE ELECTRONICUM

ELEKTRONIKVERSAND

Mühlenstraße 16 und 23
A- 4470 ENNS

Preise inkl. MWSt.

ÖSTERREICH

Telefon: **0676 3319163** oder **0676 3045700**
oder **07223 82230**
FAX: **07223 82230**

DEUTSCHLAND

Telefon: **01577 2486812**
FAX: **0043 7223 82230**

INTERNATIONAL

E-Mail: **office@electronicum.at**
HOMEPAGE: **www.electronicum.at**

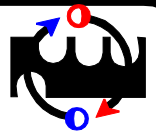

**JANUAR
2014**

INHALTSVERZEICHNIS	Seite
LED-Tester	40
Leistungstreiber	29
Leiterplatten	67
Leselampen-Umbauset	17
Leuchtbuchstaben	50
Leuchtdioden	73
Leuchtherz	22
Leuchtreklame	22
Leuchtzahl	46
Licht mit Apfelsaft	18
Lichthormon	33
Lichtmodul	14
Lichtorgel	24, 26, 27, 28, 29
Lichtregler	6
Lichtring	15
Lichtrufanlage	22
Lichtschanke	7, 8 u. 15
Light-Vision	38
Limiter	26
Lochrasterbausätze	16, 52, 53
Lochrasterplatten	67
Loop-Detektor	13
Lötkolben u. Zubehör	57, 58
Lottomat	24
Lötübungen	5, 6, 19 - 22
Lötzinn	68
Lügendetektor	10
Magnetismus-Projekt	33
Magnetschalter-Alarm	38
Mausefalle	30
Mega-Bass	26, 53
Megaphon	40
Metronom	26
Mikrofonkapsel	60
Mikrofonverstärker	30
Mini-Orgel	7
Mini-Sirene	12
Mini-Türalarm	13
MOSFET-Schalter	16
Motorradsimulator	8
Motor-Regler	41, 43
Motor-Umkehrschaltung	25
Mückenscheuche	29
Multivibrator	7
Münz-Orakel	49
Music-Sound	10, 16
Muttertag	28
Nacht-Vision	36
Nager-Scheuche	37
Nebelhorn	7
Netzgeräte	51, 52, 59
Optischer Taster	49
Peilsender	33
Polaritätsprüfer	9
Polizei-Blitzer	16, 48, 49
Potentiometer	70
Premium-Bausätze	19-57
Printbausätze	15, 16, 51, 52

INHALTSVERZEICHNIS	Seite
Progr. Blinker	12
Punktlaufflicht	25
Quiz-Master	24, 38
Reaktionszeitmesser	31
Reflektor	65
Regenmelder	13
Relais	66
Schalter	62, 63
Schmitt-Trigger	30
Schraubendreher	58
Seismograph	46
Seitenschneider	58
Sicherung	53, 65
Sicherungen	65
Signaltester	39
Sirene	11, 12
Slalom	12
Solarbausätze	17, 54
Spannungsregler	72
Sprechanlage	11
Startunterdrückung	46
Stecker	63, 64
Stern	29
Stinkefinger	32
Strahlungsmessgerät	12
Stroboskop	38, 39, 44
Superlämpchen	17
Syntheseisier-Lichtorgel	27
Taster	63
Telefon	37
Thermo-Schalter	22
Thyristoren	72
Time Gate	35
Timer	22
Tinnitus	35
Top-Bausätze	5-18
Transistoren	71, 72
Tricolore-Blitzer	33
Trimpoti	69
Türalarm	11, 13
Türgong	12
UKW-Prüfsender	51
Uni-Lader	25
Universal-Verstärker	30
US-Polizeisirene	8, 15
Verbindungsleitungen	62
Verkehrsampele	23, 31
Verstärker	22, 23, 30, 47, 51, 53
Wärmeleitpaste	62
Warnblinkanlage	16
Wassermelder	25
Wasser-Vitalisator	47
Water-Conditioner	32
Weihnachtsbeleuchtung	27
Widerstände	69
Windmühle	44
Würfel	8
Zähler	28, 30
Zauber-Licht	12

PREISLISTE ELECTRONICUM

ELEKTRONIKVERSAND

Mühlenstraße 16 und 23
A- 4470 ENNS

Preise inkl. MWSt.

ÖSTERREICH

Telefon: **0676 3319163** oder **0676 3045700**
oder **07223 82230**
FAX: **07223 82230**

DEUTSCHLAND

Telefon: **01577 2486812**
FAX: **0043 7223 82230**

INTERNATIONAL

E-Mail: **office@electronicum.at**
HOMEPAGE: **www.electronicum.at**

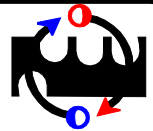



**JANUAR
2014**

TOP - BAUSÄTZE

BESONDERS PREISGÜNSTIG !!!

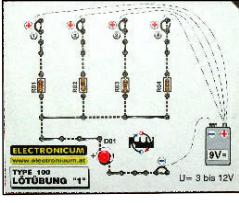
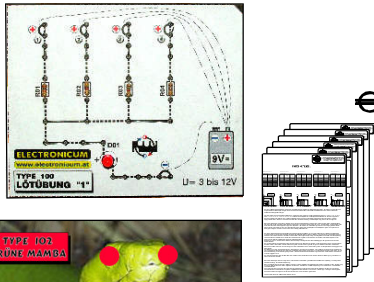
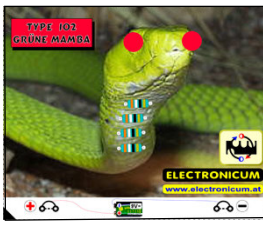
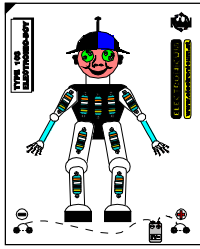
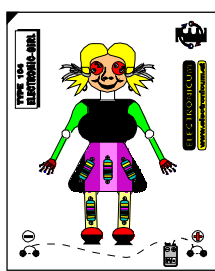
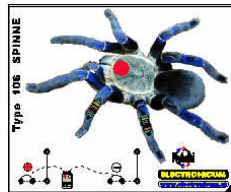
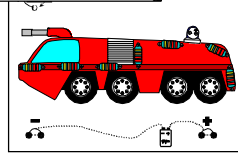
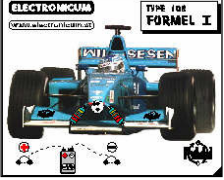
LÖTÜBUNGEN

- | Best.-Nr. | | Preis |
|-----------|--|--|
| 100 | LÖTÜBUNG "1" SCHWIERIGKEITSGRAD: [sehr leicht]
Eine reine Lötübung. Ein für den Einstieg äußerst zweckmäßiger Bausatz. Nach dem Zusammenbau erhält man ein funktionstüchtiges Einfach-Gerät, bei welchem, wurde es richtig zusammengebaut, eine Leuchtdiode in verschiedener Leuchtstärke leuchten wird. Sämtliche Bauteile, Vorlagen und Aufbauerklärungen liegen dem Bausatz bei.
(Passender 9V-Clip Best.-Nr. 4650 € 0,25)
(Passende 9V-Batterie Best.-Nr. 8204 € 0,99) | 
€ 1,00 |
| 101 | SCHWIERIGKEITSGRAD: [sehr leicht]
LÖTÜBUNG "1" [mit Berechnungsunterlagen]
Eine reine Lötübung, gleich wie Type 100, jedoch mit diversen technischen Zusatzserklärungen und Berechnungsunterlagen. | 
€ 2,20 |
| 102 | GRÜNE MAMBA SCHWIERIGKEITSGRAD: [sehr leicht]
Ein als Lötübung gedachter, für den Einstieg äußerst attraktiver Bausatz. Nach dem Zusammenbau erhält man ein funktionstüchtiges Gerät. Sämtliche Bauteile, Vorlagen und Aufbauerklärungen liegen dem Bausatz bei.
(Passender 9V-Clip Best.-Nr. 4650 € 0,25)
(Passende 9V-Batterie Best.-Nr. 8204 € 0,99) | 
€ 1,30 |
| 103 | ELECTRONIC-BOY SCHWIERIGKEITSGRAD: [sehr leicht]
Lötübung, wie oben angeführt. | 
€ 1,30 |
| 104 | ELECTRONIC-GIRL SCHWIERIGKEITSGRAD: [sehr leicht]
Lötübung, wie oben angeführt. | 
€ 1,30 |
| 106 | SPINNE SCHWIERIGKEITSGRAD: [sehr leicht]
Lötübung wie oben angeführt. | 
€ 1,30 |
| 107 | FEUERWEHR [modern] SCHWIERIGKEITSGRAD: [sehr leicht]
Lötübung wie oben angeführt. | 
€ 1,30 |
| 108 | FORMEL I SCHWIERIGKEITSGRAD: [sehr leicht]
Lötübung wie oben angeführt. | 
€ 1,30 |
| 110 | LEUCHTKÄFER SCHWIERIGKEITSGRAD: [sehr leicht]
Lötübung wie oben angeführt. | 
€ 1,30 |

PREISLISTE ELECTRONICUM

ELEKTRONIKVERSAND

Mühlenstraße 16 und 23
A- 4470 ENNS

Preise inkl. MWSt.

ÖSTERREICH

Telefon: **0676 3319163** oder **0676 3045700**
oder **07223 82230**
FAX: **07223 82230**

DEUTSCHLAND

Telefon: **01577 2486812**
FAX: **0043 7223 82230**

INTERNATIONAL

E-Mail: **office@electronicum.at**
HOMEPAGE: **www.electronicum.at**

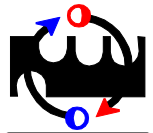

**JANUAR
2014**

TOP - BAUSÄTZE

Best.-
Nr.

BESONDERS PREISGÜNSTIG !!!

111 **LEUCHTLUMME** **SCHWIERIGKEITSGRAD: [sehr leicht]**
Lötübung wie oben angeführt.

112 **LEUCHTWÜRMCHEN** **SCHWIERIGKEITSGRAD: [sehr leicht]**
Lötübung, wie oben angeführt.

113 **STERNCHEN** **SCHWIERIGKEITSGRAD: [sehr leicht]**
Lötübung, wie oben angeführt.

114 **DOPPELDECKER** **SCHWIERIGKEITSGRAD: [sehr leicht]**
Lötübung, wie oben angeführt.

126 **LEUCHTTURM** **SCHWIERIGKEITSGRAD: [sehr leicht]**
Ähnlich Type 111 jedoch mit einer
Blink-Leuchtdiode.

127 **LEUCHTÄFFCHEN** **SCHWIERIGKEITSGRAD: [sehr leicht]**
Ähnlich Type 111 jedoch mit
2 Leuchtdioden.

131 **RENI DAS RENTIER** **SCHWIERIGKEITSGRAD: [sehr leicht]**
Ähnlich Type 111 jedoch mit
1 Leuchtdiode (Leuchtnase).

140 **GLÜCKSSCHWEINCHEN**
"Kunst & Elektronik"
Ähnlich, wie oben angeführt.

SCHWIERIGKEITSGRAD: [sehr leicht]

BLINKEND
Mit Blink-Leuchtdiode!

LÖTÜBUNGEN

Preis

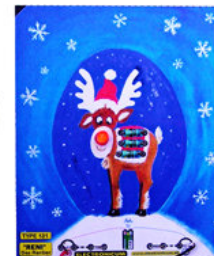
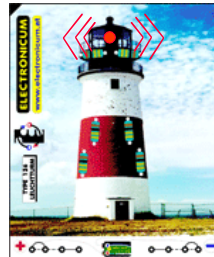
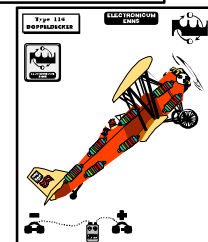
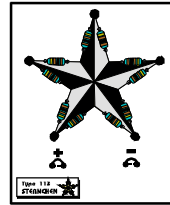
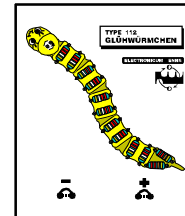
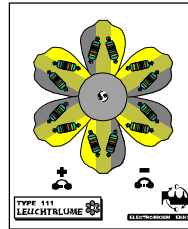

€ 1,60

€ 1,60

€ 1,60

€ 1,30

€ 2,20

€ 1,50

€ 1,50

€ 1,50

TOP - BAUSÄTZE

Best.-
Nr.

BESONDERS PREISGÜNSTIG !!!

1 **LICHTREGLER** **SCHWIERIGKEITSGRAD: [leicht]**
Erklärt die Funktion des Transistors (Verstärkung). Mit einem Trimpotentiometer
kann der Verstärkungsfaktor verändert werden. Die Anzeige erfolgt über eine Leuchtdiode.
(Passender 9V-Clip Best.-Nr. 4650 € 0,25)
(Passende 9V-Batterie Best.-Nr. 8204 € 0,99)

2 **DÄMMERUNGSSCHALTER** **SCHWIERIGKEITSGRAD: [leicht]**
Bei Dunkelheit wird dieser Schalter automatisch aktiviert. Der Schaltpunkt
kann mit einem Trimpoti kontinuierlich eingestellt werden.
Sender = eine beliebige Lichtquelle.
Empfänger = Fototransistor.

Die Anzeige erfolgt über eine Leuchtdiode.

Will man mit diesem Bausatz andere Geräte mit höheren
Leistungen und Spannungen schalten und steuern, kann dies
mit den Adapter-Bausätzen 25, 30, 530, oder 597 realisiert werden.

(Passender 9V-Clip Best.-Nr. 4650 € 0,25)

(Passende 9V-Batterie Best.-Nr. 8204 € 0,99)

KARTONBAUSÄTZE

Preis

€ 1,90

€ 2,40

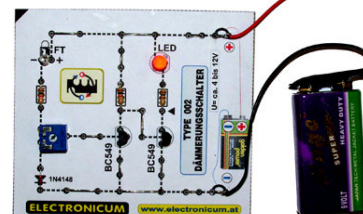
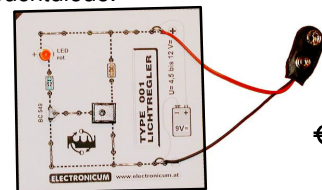

PREISLISTE

ELECTRONICUM

ELEKTRONIKVERSAND

Mühlenstraße 16 und 23
A- 4470 ENNS

Preise inkl. MWSt.

ÖSTERREICH

Telefon: **0676 3319163** oder **0676 3045700**
oder **07223 82230**
FAX: **07223 82230**

DEUTSCHLAND

Telefon: **01577 2486812**
FAX: **0043 7223 82230**

INTERNATIONAL

E-Mail: **office@electronicum.at**
HOMEPAGE: **www.electronicum.at**

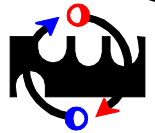

JANUAR
2014

TOP - BAUSÄTZE

BESONDERS PREISGÜNSTIG !!!

KARTONBAUSÄTZE

Best.-
Nr.

Preis

- 3 INFRAROT-LICHTSCHRANKE** **SCHWIERIGKEITSGRAD: [leicht]**
Eine Lichtschranke, die zwar nur für eine Entfernung von wenigen Zentimetern konzipiert ist, aber dennoch alle funktionellen Forderungen erfüllt.
Sender Infrarotdiode
Empfänger Fototransistor.
Will man mit diesem Bausatz andere Geräte mit höheren Leistungen und Spannungen schalten und steuern, kann dies mit den Adapter-Bausätzen 25, 30, 516, 530, oder 597 realisiert werden.
(Passender 9V-Clip Best.-Nr. 4650 € 0,25)
(Passende 9V-Batterie Best.-Nr. 8204 € 0,99)
- 
- € **2,50**
- 5 MULTIVIBRATOR** **SCHWIERIGKEITSGRAD: [leicht]**
Eine Kippstufe, die keinen stabilen Zustand kennt. 2 Leuchtdioden blinken abwechselnd und automatisch. Will man Lampen beliebiger Leistung mit diesem Gerät betreiben, dann ist dies mit dem Adapter Typ 597 möglich.
(Passender 9V-Clip Best.-Nr. 4650 € 0,25)
(Passende 9V-Batterie Best.-Nr. 8204 € 0,99)
- 
- € **2,50**
- 6 BLINKER** **SCHWIERIGKEITSGRAD: [leicht]**
Ein einfacher LED-Blinker mit exakter Funktion.
(Passender 9V-Clip Best.-Nr. 4650 € 0,25)
(Passende 9V-Batterie Best.-Nr. 8204 € 0,99)
- 
- € **2,50**
- 7 ANTI-GRAPSCH** **SCHWIERIGKEITSGRAD: [leicht]**
Täuscht mit unglaublicher Lautstärke (geht durch Mark und Bein) eine Alarmanlage vor. Einmal ausgelöst, bleibt der Signalton für mehrere Sekunden anstehen.
(Passender 9V-Clip Best.-Nr. 4650 € 0,25)
(Passende 9V-Batterie Best.-Nr. 8204 € 0,99)
(Passender Lautsprecher Best.-Nr. 3010 € 1,80)
- 
- € **2,90**
- 8 NEBELHORN** **SCHWIERIGKEITSGRAD: [leicht]**
Mit diesem Bausatz wird das Nebelhorn eines Schiffes treffend nachgemacht.
(Passender 9V-Clip Best.-Nr. 4650 € 0,25)
(Passende 9V-Batterie Best.-Nr. 8204 € 0,99)
(Passender Lautsprecher Best.-Nr. 3010 € 1,80)
- 
- € **2,50**
- 10 MINI-ORGEL** **SCHWIERIGKEITSGRAD: [mittel]**
Eine 12-Ton-Orgel, die mehr als eine Oktav schafft. Jeder Ton kann einzeln abgestimmt werden. Die Lautstärke ist vorwählbar.
(Passender 9V-Clip Best.-Nr. 4650 € 0,25)
(Passende 9V-Batterie Best.-Nr. 8204 € 0,99)
(Passender Lautsprecher Best.-Nr. 3010 € 1,80)
- 
- € **7,90**

PREISLISTE ELECTRONICUM

ELEKTRONIKVERSAND

Mühlenstraße 16 und 23
A- 4470 ENNS

Preise inkl. MWSt.

ÖSTERREICH

Telefon: **0676 3319163** oder **0676 3045700**
oder **07223 82230**
FAX: **07223 82230**

DEUTSCHLAND

Telefon: **01577 2486812**
FAX: **0043 7223 82230**

INTERNATIONAL

E-Mail: **office@electronicum.at**
HOMEPAGE: **www.electronicum.at**

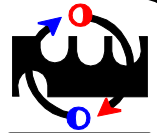

**JANUAR
2014**

TOP - BAUSÄTZE

BESONDERS PREISGÜNSTIG !!!

KARTONBAUSÄTZE

Best.-
Nr.

Preis

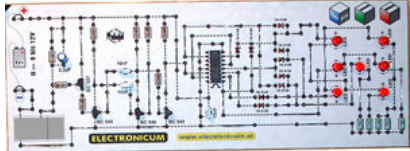
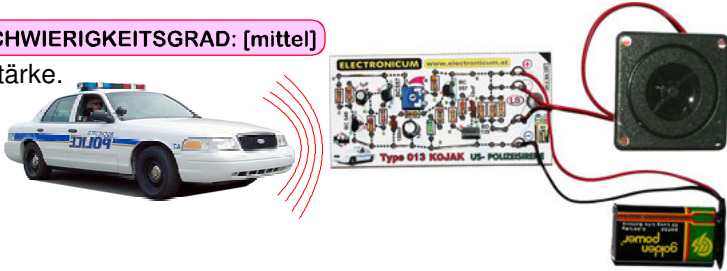
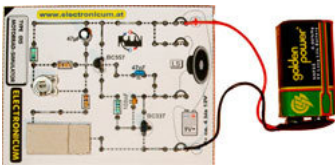
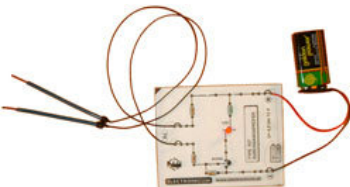
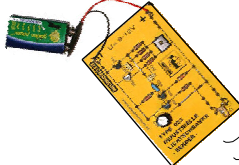
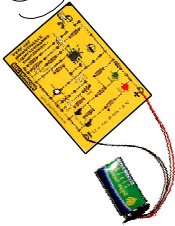
- 12 ELEKTRONISCHER WÜRFEL** **SCHWIERIGKEITSGRAD: [schwer]** € **5,90**
Ein Würfel mit der Punkteanordnung, wie man sie vom normalen Würfel her kennt. Mit Ausrolleffekt. Die Anzeige erfolgt über Leuchtdioden. Will man Lampen größerer Leistung mit diesem Gerät betreiben, dann ist dies mit dem Adapter 597 möglich.
(Passender 9V-Clip Best.-Nr. 4650 € 0,25)
(Passende 9V-Batterie Best.-Nr. 8204 € 0,99)

- 13 KOJAK-SIRENE (US-Polizeisirene)** **SCHWIERIGKEITSGRAD: [mittel]** € **3,50**
Eine Polizeisirene mit unglaublicher Lautstärke. Mit einstellbarer Tonfolge.
(Passender 9V-Clip Best.-Nr. 4650 € 0,25)
(Passende 9V-Batterie Best.-Nr. 8204 € 0,99)
(Passender Lautsprecher Best.-Nr. 3010 € 1,80)

- 15 MOTORRAD-SIMULATOR** **SCHWIERIGKEITSGRAD: [leicht]** € **2,80**
Ein Lärm, wie von einem Motorrad. Der "Hubraum" kann mit einem Trimpotentiometer kontinuierlich eingestellt werden. Gas wird mit einem Taster gegeben.
(Passender 9V-Clip Best.-Nr. 4650 € 0,25)
(Passende 9V-Batterie Best.-Nr. 8204 € 0,99)
(Passender Lautsprecher Best.-Nr. 3010 € 1,80)

- 17 DURCHGANGSPRÜFER** **SCHWIERIGKEITSGRAD: [leicht]** € **2,50**
Erkennt sofort ob eine Leitung einen Kurzschluß hat, oder ob die Enden offen sind. Die Signalisierung erfolgt optisch mittels LED.
(Passender 9V-Clip Best.-Nr. 4650 € 0,25) (Passende 9V-Batterie Best.-Nr. 8204 € 0,99)

- 23 INDUSTRIELLE LICHTSCHRANKE <SENDER>** **SCHWIERIGKEITSGRAD: [mittel]** € **3,50**
(Reichweite ca. 1 bis 6 m)
Gibt die für den Empfänger erforderlichen Pulse aus. Die Feinabstimmung wird mit einem Trimpoti durchgeführt.
(Passender 9V-Clip Best.-Nr. 4650 € 0,25) (Passende 9V-Batterie Best.-Nr. 8204 € 0,99)

- 24 INDUSTRIELLE LICHTSCHRANKE <EMPFÄNGER>** **SCHWIERIGKEITSGRAD: [schwer]** € **3,50**
Passend zu Type 23 und 523. Verarbeitet werden nur die vom Sender ausgehenden Pulse. Dadurch ist eine Beeinflussung durch das umgebende Fremdlicht (Sonne, Lampe ...) weitgehend ausgeschaltet. Die Signalisierung erfolgt über zwei Leuchtdioden. Will man Geräte oder Lampen größerer Leistung mit diesem Gerät betreiben, ist dies mit den Adaptern 25, 30, 530 oder 597 möglich.
(Passender 9V-Clip Best.-Nr. 4650 € 0,25) (Passende 9V-Batterie Best.-Nr. 8204 € 0,99)

PREISLISTE

ELECTRONICUM

ELEKTRONIKVERSAND

Mühlenstraße 16 und 23
A- 4470 ENNS

Preise inkl. MWSt.

ÖSTERREICH

Telefon: **0676 3319163** oder **0676 3045700**
oder **07223 82230**
FAX: **07223 82230**

DEUTSCHLAND

Telefon: **01577 2486812**
FAX: **0043 7223 82230**

INTERNATIONAL

E-Mail: **office@electronicum.at**
HOMEPAGE: **www.electronicum.at**

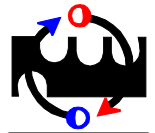

JANUAR
2014

TOP - BAUSÄTZE

BESONDERS PREISGÜNSTIG !!!

KARTONBAUSÄTZE

Best.-
Nr.

Preis

SCHWIERIGKEITSGRAD: [leicht]

25 ADAPTER "A"

Zum Anschluß von Type 2, 3, 4, 17, 24, 26, 35, und 524 an Type 7.
Damit erhalten die sonst rein optisch wirkenden Geräte eine effektvolle,
akustische Signalisierung. Über dieses Gerät kann der "Anti-Grapsch"
nachgeschaltet werden.

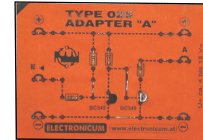

€ 2,50

SCHWIERIGKEITSGRAD: [mittel]

27 BABYSITTER

Ein Abhörgerät mit extremer Empfindlichkeit. Diesem Gerät
entgeht fast nichts. (Bitte gesetzliche Bestimmungen beachten -
Ihr Baby dürfen Sie überwachen) Inklusive Elektret - Mikrofonkapsel.
(Passender 9V-Clip Best.-Nr. 4650 € 0,25)
(Passende 9V-Batterie Best.-Nr. 8204 € 0,99)
(Passender Lautsprecher Best.-Nr. 3010 € 1,80)

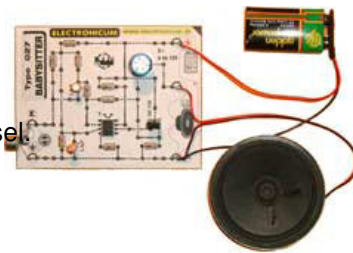

€ 4,50

SCHWIERIGKEITSGRAD: [leicht]

28 POLARITÄTSPRÜFER

Ein einfaches, aber oft notwendiges Gerät, mit dem sofort die richtige Polarität
einer Stromversorgung ermittelt werden kann. Auch Wechselspannung wird erkannt.

(Passender 9V-Clip Best.-Nr. 4650 € 0,25)
(Passende 9V-Batterie Best.-Nr. 8204 € 0,99)

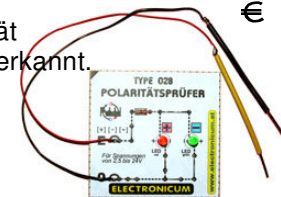

€ 2,00

SCHWIERIGKEITSGRAD: [leicht]

29 DUAL-LAUFLICHT

Ein Lauflicht mit 4 Leuchtdioden, bei dem mit zwei Zuständen der Effekt
einer laufenden Kette ausgedrückt wird. Durch das Aneinanderreihen
gleicher Geräte läßt sich dieses Lauflicht beliebig erweitern. Will man mit
diesem Gerät Lampen beliebiger Leistung betreiben, ist dies mit dem
Adapter 597 möglich.

(Passender 9V-Clip Best.-Nr. 4650 € 0,25)
(Passende 9V-Batterie Best.-Nr. 8204 € 0,99)

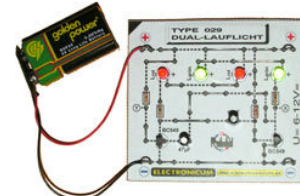

€ 2,60

SCHWIERIGKEITSGRAD: [mittel]

30 ADAPTER "B"

Manche Geräte werden oft nur so kurzzeitig angesteuert, daß das Signal
nicht sinnvoll weiterverarbeitet werden kann. (Eine Lichtschranke zum Beispiel
gibt nur solange ein Signal aus, solange sie unterbrochen ist und das kann
manchmal sehr kurz sein) Dieses Gerät verlängert auch die kürzesten Signale
zu brauchbaren Signalen. Mit integriertem Timer zum Anschluß von Type 2, 3,
4, 17, 24, 26, 35 und 524 an Type 13 oder 513.

Es kann aber auch ein Relais angeschlossen werden,
mit welchem beliebige Geräte gesteuert werden können.

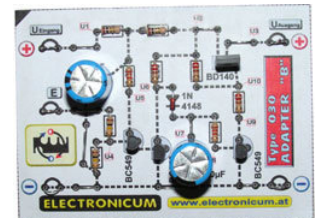

€ 3,00

SCHWIERIGKEITSGRAD: [mittel]

34 LAUFLICHT

In einem automatischen Ablauf werden 5 Leuchtdioden
der Reihe nach zum Leuchten gebracht.

1. LED, 1. und 2. LED, alle 5 LED usw.

Will man Lampen größerer Leistung mit diesem Gerät betreiben, ist dies mit dem Adapter 597 möglich.

(Passender 9V-Clip Best.-Nr. 4650 € 0,25)
(Passende 9V-Batterie Best.-Nr. 8204 € 0,99)

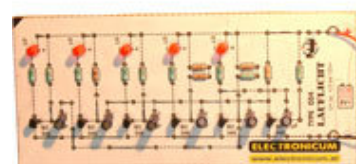

€ 4,90

PREISLISTE ELECTRONICUM

ELEKTRONIKVERSAND

Mühlenstraße 16 und 23
A- 4470 ENNS

ÖSTERREICH

Telefon: **0676 3319163** oder **0676 3045700**
oder **07223 82230**
FAX: **07223 82230**

DEUTSCHLAND

Telefon: **01577 2486812**
FAX: **0043 7223 82230**

INTERNATIONAL

E-Mail: **office@electronicum.at**
HOMEPAGE: **www.electronicum.at**

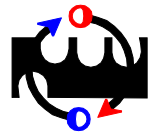

**JANUAR
2014**

TOP - BAUSÄTZE

BESONDERS PREISGÜNSTIG !!!

KARTONBAUSÄTZE

Best.-
Nr.

Preis

36 LÜGENDETEKTOR (mit DSI-Stufe) SCHWIERIGKEITSGRAD: [mittel]

Bei Gericht ein zwar umstrittenes Gerät, aber die Wirkung ist verblüffend! Natürlich ist bei schweren Fällen, wie Mord, schwerer Körperverletzung, Tötung und Terror der Einsatz problematisch.

Mit Sensoren.

(Passender 9V-Clip Best.-Nr. 4650 € 0,25)

(Passende 9V-Batterie Best.-Nr. 8204 € 0,99)

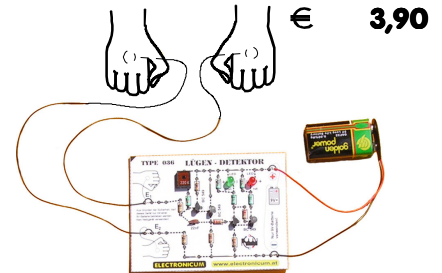

39 ALARMANLAGE SCHWIERIGKEITSGRAD: [mittel]

Eine optisch und akustisch wirkende Alarmanlage. Eine Drahtschleife kann beliebig weit verlegt werden. In diese Schleife können auch Türkontakte und andere Schaltelemente mit eingeschlossen werden.

Wird diese Schleife unterbrochen, wird der Alarm ausgegeben. Eine hochwirksame und absolut € **3,90**

vollwertige Einschleifen-Alarmanlage zur Absicherung eines z.B.

Schranks, Zimmers, Kellers, Hauses, usw.

Die optische Signalisierung erfolgt über eine Leuchtdiode.

Will man eine akustische Signalisierung haben, ist der Einsatz

eines Lautsprechers notwendig.

(Passender 9V-Clip Best.-Nr. 4650 € 0,25)

(Passende 9V-Batterie Best.-Nr. 8204 € 0,99)

(Passender Lautsprecher Best.-Nr. 3010 € 1,80)

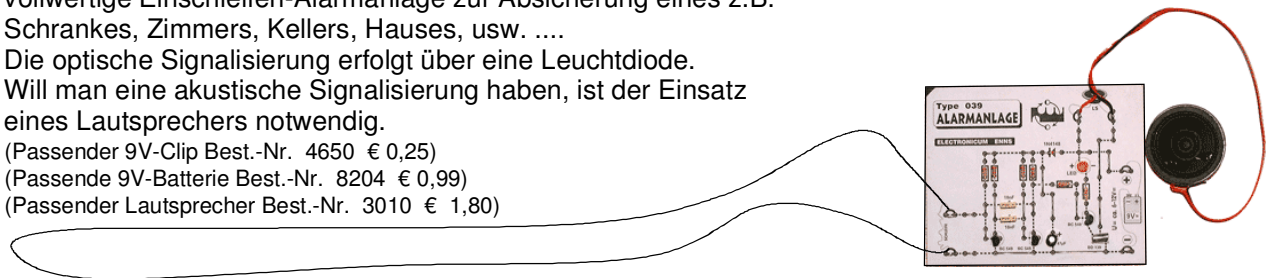

45 DREIKLANGGONG (einstellbar) SCHWIERIGKEITSGRAD: [mittel]

Durch einfachen Tastendruck wird der elektronische Gong aktiviert und läuft programmgesteuert, automatisch ab. Die Anzahl der verschiedenen Töne ist mit Trimpoti einstellbar (ca. 1 bis 6 Klangton)

Verwendung: Türglocke, Signalisierung usw.

(Passender 9V-Clip Best.-Nr. 4650 € 0,25)

(Passende 9V-Batterie Best.-Nr. 8204 € 0,99)

(Passender Lautsprecher Best.-Nr. 3010 € 1,80)



46 LED-BLITZER SCHWIERIGKEITSGRAD: [mittel]

Über 3 spezielle, superhelle Leuchtdioden wird ein periodisch wiederkehrender Lichtblitz ausgegeben. Gleiche Elektronik wird in modernsten Geräten zur Baustellenabsicherung eingesetzt. Will man Lampen größerer Leistung mit diesem Gerät betreiben, ist dies mit dem Adapter 597 möglich.

(Passender 9V-Clip Best.-Nr. 4650 € 0,25)

(Passende 9V-Batterie Best.-Nr. 8204 € 0,99)

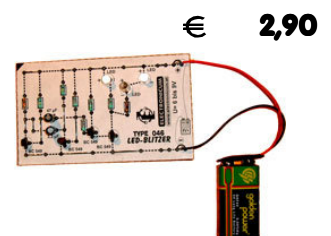

51 MUSIC-SOUND SCHWIERIGKEITSGRAD: [leicht]

"Westminster Glockenspiel"

Spielt selbständig die Melodie, wie man es von Musik-Grußkarten kennt.

Komplett mit Taster, Lautsprecher und Anschlussdrähten.

Ohne Batterie.

(Passende MIGNON-Batterie Best. Nr. 8200)

KOMPLETTBAUSATZ

Samt LAUTSPRECHER

Samt KARTONTASTER

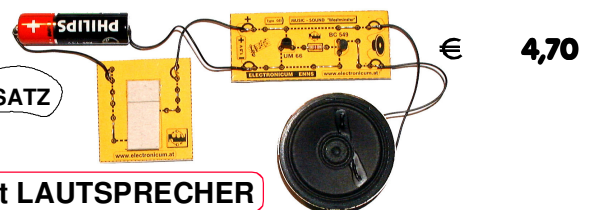

PREISLISTE ELECTRONICUM

ELEKTRONIKVERSAND

Mühlenstraße 16 und 23
A- 4470 ENNS

ÖSTERREICH

Telefon: **0676 3319163** oder **0676 3045700**
oder **07223 82230**
FAX: **07223 82230**

DEUTSCHLAND

Telefon: **01577 2486812**
FAX: **0043 7223 82230**

INTERNATIONAL

E-Mail: **office@electronicum.at**
HOMEPAGE: **www.electronicum.at**



JANUAR
2014

TOP - BAUSÄTZE

Best.-
Nr.

BESONDERS PREISGÜNSTIG !!!

KARTONBAUSÄTZE

Preis

52 BLUMEN-GIESS-AUFFORDERUNG **SCHWIERIGKEITSGRAD: [leicht]**

Über zwei Elektroden, die in den Blumentopf oder in den Garten gesteckt werden, wird die elektrische Leitfähigkeit der Erde ständig überwacht. Wird die Erde trocken, wird dies durch eine Leuchtdiode signalisiert. Das Gerät wird von 9V-Batterie gespeist. Sensoren und Batteriehalterungen sind im Bausatz enthalten. Will man Lampen oder Geräte größerer Leistung ansteuern, ist dies mit dem Adapter 597 möglich.
(Passender 9V-Clip Best.-Nr. 4650 € 0,25)
(Passende 9V-Batterie Best.-Nr. 8204 € 0,99)



€ 3,00

53 TÜRALARMSCHWIERIGKEITSGRAD: [schwer]

Eine hochwertige Wohnungs- oder Hausalarmanlage, die dann anspricht, wenn ein "Unbefugter" die Wohnung oder das Haus betritt. Betritt man selbst den geschützten Raum, muß man innerhalb von 10 Sekunden einen versteckt angebrachten Tasterbetätigen. Wird dieser Taster nämlich nicht betätigt, dann wird der Alarm nach ca. 10 Sekunden aktiv. Verläßt man den gesicherten Raum, so muß der Taster kurz vorher gedrückt werden, damit der Alarm nicht ausgelöst wird.
(Kompletter Bausatz mit Alarmsummer, 9V-Clip, Drahtkontakt und Litzendraht.)
(Passende "Profi"-Magnetkontakt Best.-Nr.5150)

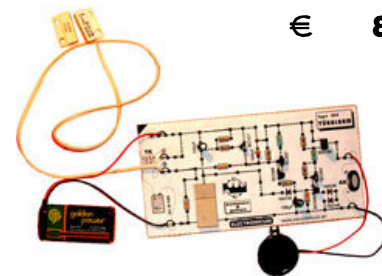

€ 8,90

54 GEGENSPRECHANLAGE **SCHWIERIGKEITSGRAD: [mittel]**

(2-Draht-Gegensprechanlage)
Eine Gegensprechanlage, wie man sie von Gartentoren her kennt. Z.B. Ein Besucher läutet und über dieses Gerät erfragt man seinen Namen ...usw.,
(Passende Lautsprecher Best.-Nr. 3010 [2 Stück notwendig])
(Passende 9V-Batterie Best.-Nr.8204)
(Passender 9V-Clip Best.-Nr.4560)

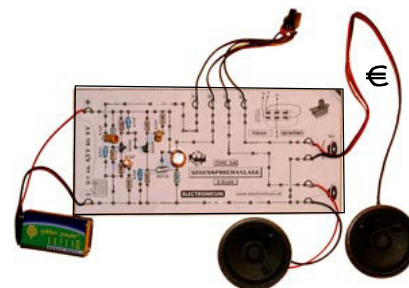

€ 4,50

55 SPRECHANLAGE [Sonderbausatz] **SCHWIERIGKEITSGRAD: [leicht]**

Dieser Bausatz wird komplett mit Mikrofonskapsel und Lautsprecherkapsel (Kapseln stammen aus rückgenommenen Telefonapparaten - funktionsgeprüft) geliefert. Mit diesem Gerät läßt sich eine einfache Sprechverbindung über mehrere Kilometer aufbauen. Soll in beiden Richtungen kommuniziert werden, sind zwei Geräte erforderlich.
(Passender 9V-Clip Best.-Nr. 4650 € 0,25)
(Passende 9V-Batterie Best.-Nr. 8204 € 0,99)

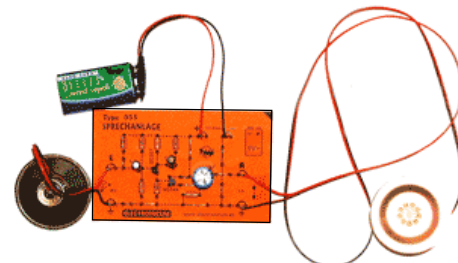

€ 3,90

56 HOCHLEISTUNGS-SIRENE **SCHWIERIGKEITSGRAD: [mittel]**

Über einen Taster wird die Sirene aktiviert. Der Ton steigt, wie bei einer echten Sirene, in Frequenz und Lautstärke stetig an. Läßt man den Taster aus, tritt der umgekehrte Effekt ein.
(Passender 9V-Clip Best.-Nr. 4650 € 0,25)
(Passende 9V-Batterie Best.-Nr. 8204 € 0,99)
(Passender Lautsprecher Best.-Nr. 3010 € 1,80)



€ 4,50

PREISLISTE

ELECTRONICUM

ELEKTRONIKVERSAND

Mühlenstraße 16 und 23
A- 4470 ENNS

ÖSTERREICH

Telefon: **0676 3319163** oder **0676 3045700**
oder **07223 82230**
FAX: **07223 82230**

DEUTSCHLAND

Telefon: **01577 2486812**
FAX: **0043 7223 82230**

INTERNATIONAL

E-Mail: **office@electronicum.at**
HOMEPAGE: **www.electronicum.at**

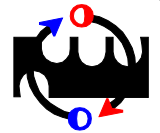

JANUAR
2014

TOP - BAUSÄTZE

BESONDERS PREISGÜNSTIG !!!

KARTONBAUSÄTZE

Best.-
Nr.

Preis

61 ZAUBER-LICHT [magic-light] SCHWIERIGKEITSGRAD: [leicht]

Ein elektrisches Licht, das man "anzünden" und "ausblasen" kann. Eine leicht aufzubauende optoelektronische Schaltung bewirkt diesen, in die Zauberei reichenden, Effekt.

Der Bausatz beinhaltet die komplette Elektronik ohne Holz, ohne Batterie. Bauplan liegt bei!

(Passender 9V-Clip Best.-Nr. 4650 € 0,25)

(Passende 9V-Batterie Best.-Nr. 8204 € 0,99)

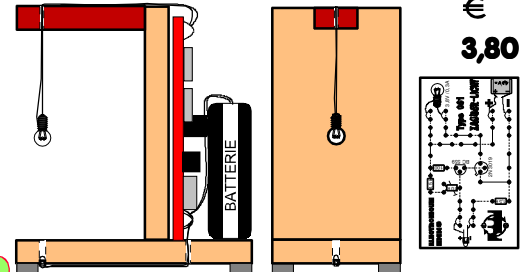

€
3,80

62 SLALOM ["Der heiße Draht"] SCHWIERIGKEITSGRAD: [leicht]

Ein Geschicklichkeitsspiel, das keine Mogelei zuläßt. Der korrekte Ablauf des Spieles wird elektronisch überwacht. Ein steifer Draht, der individuell vorgebogen werden kann, soll mit einer Öse berührungsfrei durchfahren werden. Berührt der Spieler den Draht, wird dies sofort optisch angezeigt und der Spieler scheidet aus.

Auch die kleinsten Anstöße werden von der Elektronik erfaßt.

Will man Lampen oder Geräte mit größerer Leistung ansteuern, ist dies mit dem Adapter 597 möglich.

(Passender 9V-Clip Best.-Nr. 4650 € 0,25)

(Passende 9V-Batterie Best.-Nr. 8204 € 0,99)

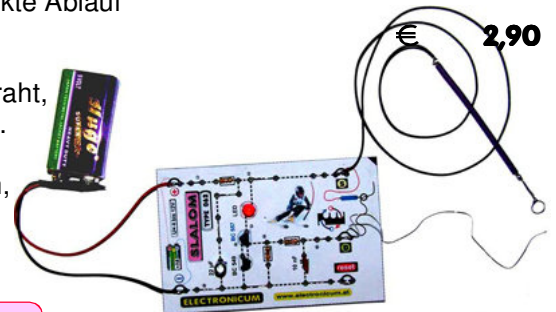

€
2,90

66 PROGRAMMIERBARER BLINKER SCHWIERIGKEITSGRAD: [mittel]

Ein Blinker, der durch einfache Umsteckung von zwei Programmieringängen in seiner Blinkgeschwindigkeit verändert werden kann.

Es können damit 4 verschiedene Blinkzeiten auf einfachste Weise vorgegeben werden.

Die Signalisierung erfolgt über eine Leuchtdiode.

Will man Lampen größerer Leistung mit diesem Gerät betreiben, ist dies mit dem Adapter 597 möglich.

(Passender 9V-Clip Best.-Nr. 4650 € 0,25)

(Passende 9V-Batterie Best.-Nr. 8204 € 0,99)

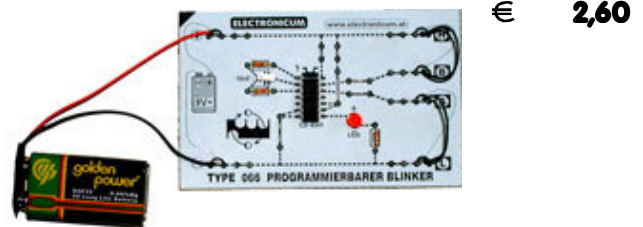

€
2,60

72 MINI-SIRENE SCHWIERIGKEITSGRAD: [leicht]

Eine kleine, preisgünstige und elektronische Sirene, die alle Kriterien einer echten Sirene erfüllt. Wird der Taster gedrückt, beginnt die Sirene hochzufahren. Läßt man den Taster wieder aus, senkt sich langsam der Ton.

(Passender 9V-Clip Best.-Nr. 4650 € 0,252)

(Passende 9V-Batterie Best.-Nr. 8204 € 0,99)

(Passender Lautsprecher Best.-Nr. 3010 € 1,80)

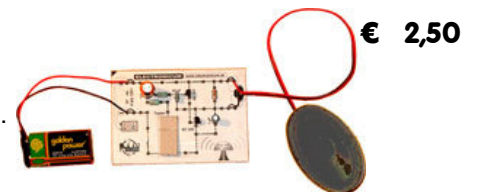

€
2,50

79 TÜRGONG SCHWIERIGKEITSGRAD: [mittel]

Ein universell einsetzbarer Gong (Westminster-Glocken). Dieser Bausatz ist so konzipiert, dass er über öffnenden oder schließenden Taster angesteuert werden kann. Kann aber auch automatisch über einen Türkontakt ausgelöst werden. Ein Taster ist im Bausatz enthalten.

(Passender 9V-Clip Best.-Nr. 4650 € 0,25)

(Passender Lautsprecher Best.-Nr. 3010 € 1,80)

(Passender Türkontakt Type 5150)

(Passende 9V-Batterie Best.-Nr. 8204 € 0,87)

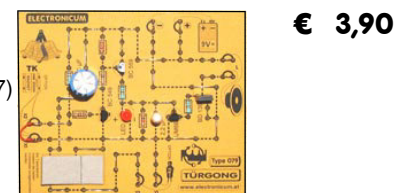

€
3,90

89 LAUSCHANGRIFF SCHWIERIGKEITSGRAD: [mittel]

Viel diskutiert und sehr umstritten aber im richtigen Moment eingesetzt, sehr wirkungsvoll. Durchdringt Wände oder überbrückt große Entfernungen.

Inklusive Mikrofonkapsel und Ohrhörer.

Ohne Batterie.

(Passender 9V-Clip Best.-Nr. 4650 € 0,25)

(Passende 9V-Batterie Best.-Nr. 8204 € 0,99)

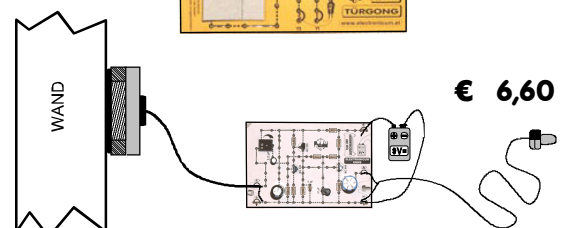

€
6,60

PREISLISTE

ELECTRONICUM

ELEKTRONIKVERSAND

Mühlenstraße 16 und 23
A- 4470 ENNS

ÖSTERREICH

Telefon: **0676 3319163** oder **0676 3045700**
oder **07223 82230**
FAX: **07223 82230**

DEUTSCHLAND

Telefon: **01577 2486812**
FAX: **0043 7223 82230**

INTERNATIONAL

E-Mail: **office@electronicum.at**
HOMEPAGE: **www.electronicum.at**

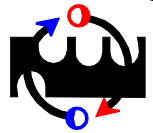

JANUAR
2014

TOP - BAUSÄTZE

Best.-
Nr.

BESONDERS PREISGÜNSTIG !!!

KARTONBAUSÄTZE

Preis

217 LOOP - DETECTOR - & REGENMELDER

Ein interessanter Bausatz mit zwei Einsatzmöglichkeiten.

SCHWIERIGKEITSGRAD: [leicht]

€ 2,90

1) LOOP - DETECTOR

Ein völlig ungefährlicher, aber dennoch sehr spektakulärer Bausatz. Wird eine Menschenkette gebildet, bei der sich die Personen die Hände geben, wird mit diesem Bausatz eine absolute Stromgleichheit hergestellt. Das heißt, jede Person wird mit dem exakt gleichen elektrischen Strom durchflossen. Dieser Zustand wird mit einer Leuchtdiode angezeigt. Wird die Kette unterbrochen, erlischt die Anzeige. Die Anordnung sieht aus, wie der Teilchenbeschleuniger in Cern (Schweiz unter dem Genfersee), aber hier hat nur die elektrische Spannung Lichtgeschwindigkeit. Die Elektronen haben es nicht so eilig und bewegen sich sehr langsam durch die Teilnehmer hindurch. Die Gefahr, dass ein "Schwarzes Loch" entstehen könnte, besteht hier auch nicht, das könnte im schlimmsten Falle aber in Cern passieren, aber dann interessiert uns sowieso nichts mehr. Mit unserem Bausatz bringen wir weder die teilnehmenden Personen, noch unser Sonnensystem in Gefahr. Neutrinos, Quarks, Myonen, Tauonen und Bosonen bleiben von diesem Gerät unbelästigt.

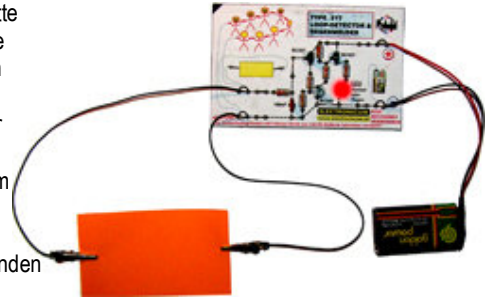

2) REGENMELDER

Wird ein Stück Papier an die Krokoklemmen geheftet und wird dieses Papier feucht, erkennt dies die Elektronik und zeigt dies mittels Licht an. Inklusive Krokoklemmen.

(Passender 9V-Clip Best.-Nr. 4650 € 0,25) (Passende 9V-Batterie Best.-Nr. 8204 € 0,99)

235 NACHTLICHT (grün)

Leicht aufzubauender und sehr übersichtlicher Bausatz. Einfacher aber hochempfindlicher Automat-Lichtschalter. Licht leuchtet bei fast völliger Dunkelheit. Die Schaltung ist so ausgelegt, dass jede Leuchtdiode verwendet werden kann. In der Grundausführung wird eine grün leuchtende Hochleistungs-LED mitgeliefert. Es kann also auch anstelle dieser grünen LED, eine Leuchtdiode mit der Farbe blau, rot, gelb oder violett bzw. weiß eingebaut werden. Anschlußdraht für Batterien wird mitgeliefert.



€ 3,30

Für alle 1,5V - Batterien ausgelegt. (Micro, Mignon, Baby oder Mono)
Passende Batterie Type 8201 (2 Stück sind erforderlich)

265 MINI - TÜRALARM

SCHWIERIGKEITSGRAD: [leicht]

€ 6,50

Ein einfacher aber hochwirksamer Alarm, der mit einem Magnetschalter ausgelöst wird. Da dieser Alarm bei öffnendem Magnetschalter auslöst, verfügt dieses Gerät über einen gewissen Sabotageschutz. Das heißt, wenn jemand den Magnetschalter entfernt oder die Drahtleitung öffnet, setzt ebenfalls der Alarm augenblicklich ein. Das Alarmsignal wird einige Sekunden verlängert, damit auch schnelle Unterbrechungen eindeutig signalisiert werden können. Wird der Magnet vom Schalter entfernt, tritt die Alarmierung ein. Das Gerät ist komplett und umfaßt neben den elektronischen Bauelementen auch den Magnetschalter, Auslösemagnet, 9V-Clip und einen Alarmsummer. (Passende Batterie Type 8204 € 0,99)



292 STRAHLUNGS - Messgerät für ELEKTROSMOG

SCHWIERIGKEITSGRAD: [leicht]

€ 4,90

Die Reaktionen bezüglich ENERGIESPARLAMPEN sind so massiv, und es würde uns nicht wundern würde, wenn die EU bald wieder die alten Glühlampen uns vorschreiben wird. ENERGIESPARLAMPEN in der jetzigen Ausführung sind die reinsten Strahlungssender.

Ob dies die Krebserkrankung fördert oder nicht, wissen wir nicht, aber dass diese Lampen strahlen wissen seit unserer Erfindung täglich immer mehr EU- Bürger.

(Für 0 Hz bis Geräte die im GHz- Bereich arbeiten / Hüllkurve)
Komplett, jedoch ohne 9V-Clip, ohne Batterie.

(Passender 9V-Clip Best.-Nr. 4650 € 0,25)

(Passende 9V-Batterie Best.-Nr. 8204 € 0,99)



MACHT ELEKTROMAGNETISCHE STRAHLUNG SICHTBAR !!!

PREISLISTE

ELECTRONICUM

ELEKTRONIKVERSAND

Mühlenstraße 16 und 23
A- 4470 ENNS

ÖSTERREICH

Telefon: 0676 3319163 oder 0676 3045700
oder 07223 82230
FAX: 07223 82230

DEUTSCHLAND

Telefon: 01577 2486812
FAX: 0043 7223 82230

INTERNATIONAL

E-Mail: office@electronicum.at
HOMEPAGE: www.electronicum.at

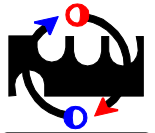

JANUAR
2014

TOP - BAUSÄTZE

Best.-
Nr.

BESONDERS PREISGÜNSTIG !!!

KARTONBAUSÄTZE

Preis

82000 LICHTMODUL (8-LEDs / 9V) (extraweiss)

SCHWIERIGKEITSGRAD: [leicht]

Die zur Zeit stärksten bzw. hellsten 5mm-Leuchtdioden in einem 8-LED-Modul zusammengefaßt. Mit Vorwiderständen zum Anschluss an eine 9-Volt-Batterie.

Als Lampe, Signallampe usw. einsetzbar.

Ein technisches highlight !!

Energiesparend, daher auch als Leselampe verwenbar.

(Passender 9V-Clip Best.-Nr. 4650 € 0,25)

(Passende 9V-Batterie Best.-Nr. 8204 € 0,99)

ZUSATZ-INFORMATION: An das Netzgerät Type 2007 kann man bis zu 11 Lichtmodule anschließen!
Beste Lichtausbeute! Geringste Verlustleistung!



€ 4,40

82001 LICHTMODUL (8-LEDs / 9V) (warmweiss)

Wie oben beschrieben!

82002 LICHTMODUL (8-LEDs / 9V) (gelb)

Wie oben beschrieben!

82003 LICHTMODUL (8-LEDs / 9V) (rot)

Wie oben beschrieben!

82004 LICHTMODUL (8-LEDs / 9V) (grün)

Wie oben beschrieben!

82005 LICHTMODUL (8-LEDs / 9V) (blau)

Wie oben beschrieben!

82006 LICHTMODUL (8-LEDs / 9V) (ultraviolett)

Wie oben beschrieben!



€ 4,40

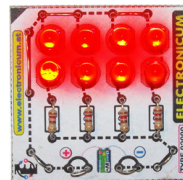

€ 4,40

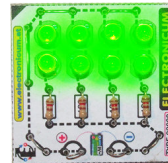

€ 4,40



€ 4,40



€ 4,40



82010 LICHTMODUL (12-LEDs / 12V) (extraweiss)

Wie oben beschrieben!

€ 6,50

82011 LICHTMODUL (12-LEDs / 12V) (warmweiss)

Wie oben beschrieben!

€ 6,50

82012 LICHTMODUL (12-LEDs / 12V) (gelb)

Wie oben beschrieben!

€ 6,50

82013 LICHTMODUL (12-LEDs / 12V) (rot)

Wie oben beschrieben!

€ 6,50

82014 LICHTMODUL (12-LEDs / 12V) (grün)

Wie oben beschrieben!

€ 6,50

82015 LICHTMODUL (12-LEDs / 12V) (blau)

Wie oben beschrieben!

€ 6,50

82016 LICHTMODUL (12-LEDs / 12V) (ultraviolett)

Wie oben beschrieben!

€ 8,90

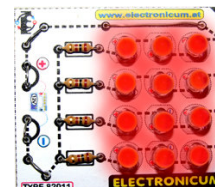
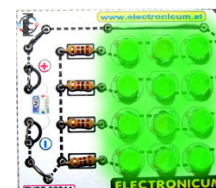
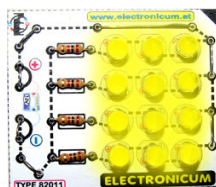

PREISLISTE ELECTRONICUM

ELEKTRONIKVERSAND

Mühlenstraße 16 und 23
A- 4470 ENNS

ÖSTERREICH

Telefon: **0676 3319163** oder **0676 3045700**
oder **07223 82230**
FAX: **07223 82230**

DEUTSCHLAND

Telefon: **01577 2486812**
FAX: **0043 7223 82230**

INTERNATIONAL

E-Mail: **office@electronicum.at**
HOMEPAGE: **www.electronicum.at**

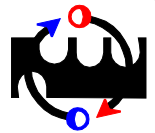

JANUAR
2014

Best.- Nr.

82021 Hi - LIGHT [10x extraweiss]

SCHWIERIGKEITSGRAD: [leicht]

Ein Hochleistungsmodul, bei dem 10 superhelle 5mm-LEDs zu einem Super-Spot zusammengefasst wurden. Die Lichtstärke ist daher optimal. Alle LEDs sind auf engstem Raum untergebracht. Dieses Licht kann als Beleuchtungseinheit oder als Taschenlampe verwendet werden. Es kann auch als Stirn- oder Körperlicht eingesetzt werden. (Passender 9V-Clip Best.-Nr. 4650 € 0,25) (Passende 9V-Batterie Best.-Nr. 8204 € 0,99)



Preis

€ 5,00

82030 LICHRING (12 LEDs / 9V) [extraweiss]

SCHWIERIGKEITSGRAD: [leicht]

Für schattenfreie Fotografie. Will man beim Fotografieren perfekt ausgeleuchtete Bilder, also schattenfreie Bilder, ist dies nur mit einem Lichtring, der um das Objektiv herum angebracht wird, realisierbar. Besonders wichtig ist dies im Nahbereich, da dort das seitlich angebrachte Blitzgerät immer starke Schatten produziert. Damit eine preisgünstige und leichte Batterie verwendet werden kann, haben wir das Gerät für 9 Volt ausgelegt. Lochdurchmesser 6 cm. Leuchtabstand: ca. 15 cm
(Passender 9V-Clip Best.-Nr. 4650 € 0,25)
(Passende 9V-Batterie Best.-Nr. 8204 € 0,99)

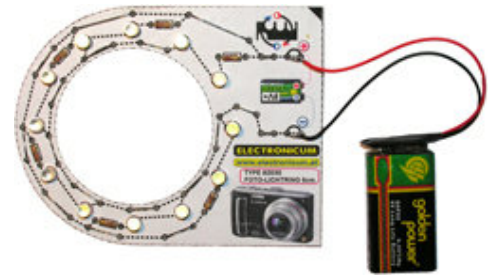

€ 6,00

TOP - BAUSÄTZE

BESONDERS PREISGÜNSTIG !!!

PRINTBAUSÄTZE

507 ANTI-GRAPSCH

SCHWIERIGKEITSGRAD: [mittel]

Eine Diebstahlsicherung, wie sie auch in Kaufhäusern Verwendung findet. Einmal ausgelöst, bleibt ein durch Mark und Bein gehender Signalton für viele Sekunden anstehen. Inklusive Taster.

(Passender 9V-Clip Best.-Nr. 4650 € 0,25)
(Passende 9V-Batterie Best.-Nr. 8204 € 0,99)
(Passender Lautsprecher Best.-Nr. 3010 € 1,80)

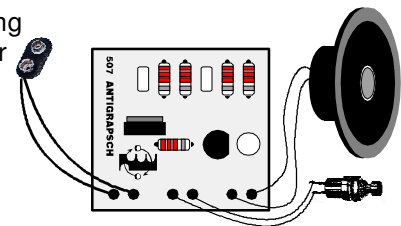

€ 5,50

523 INDUSTRIELLE LICHTSCHRANKE

<SENDER>

(Reichweite ca. 1 bis 6m)

SCHWIERIGKEITSGRAD: [mittel]

Gibt die für den Empfänger erforderlichen Pulse aus. Die Feinabstimmung wird mit einem Trimpoti durchgeführt. Passender Empfänger Type 24 und 524.

(Passender 9V-Clip Best.-Nr. 4650 € 0,25)
(Passende 9V-Batterie Best.-Nr. 8204 € 0,99)

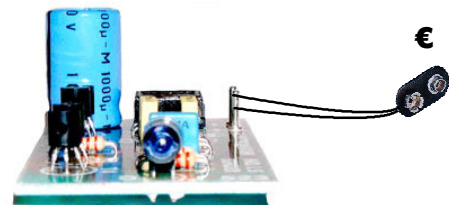

€ 6,20

524 INDUSTRIELLE LICHTSCHRANKE

<EMPFÄNGER>

SCHWIERIGKEITSGRAD: [mittel]

Passend zu Type 23 und 523. Verarbeitet werden nur die vom Sender ausgehenden Pulse. Dadurch ist eine Beeinflussung durch das umgebende Fremdlicht (Sonne, Lampe ... usw.) weitgehend ausgeschaltet. Will man andere Geräte damit schalten, ist dies mit Adapter 597 oder 530 möglich.

(Passender 9V-Clip Best.-Nr. 4650 € 0,25)
(Passende 9V-Batterie Best.-Nr. 8204 € 0,99)

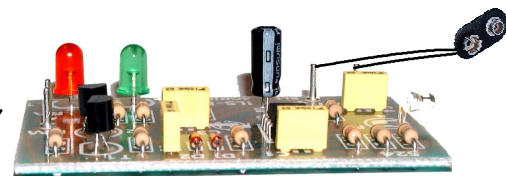

€ 7,60

PREISLISTE ELECTRONICUM

ELEKTRONIKVERSAND

Mühlenstraße 16 und 23
A- 4470 ENNS

ÖSTERREICH

Telefon: **0676 3319163** oder **0676 3045700**
oder **07223 82230**
FAX: **07223 82230**

DEUTSCHLAND

Telefon: **01577 2486812**
FAX: **0043 7223 82230**

INTERNATIONAL

E-Mail: **office@electronicum.at**
HOMEPAGE: **www.electronicum.at**

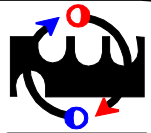

JANUAR
2014

TOP - BAUSÄTZE

Best.-
Nr.

BESONDERS PREISGÜNSTIG !!!

PRINTBAUSÄTZE

Preis

574 WARNBLINKANLAGE

SCHWIERIGKEITSGRAD: [leicht]

€ 5,90

Das hellste LED - Blinklicht (2x 12800 mcd), ist eine tolle Signalquelle. Zwei rote Hochleistungsleuchtdioden modernster Technologie erzeugen dieses Licht. Das Licht ist so hell, dass es nicht ins Auge gerichtet werden darf. Neben einer fast ewigen LED-Lebensdauer (>50000 Stunden = mehr als 5 Jahre), ist dieses Gerät auch noch unempfindlich gegen Erschütterungen. Unglaublich!!! Einfacher Bausatz mit allen erforderlichen Bauteilen, Print und Bauplan. (Passender 9V-Clip Best.-Nr. 4650 € 0,25) (Passende 9V-Batterie Best.-Nr. 8204 € 0,99)



575 POLIZEI-BLITZLICHT-SIMULATOR

SCHWIERIGKEITSGRAD: [leicht]

€ 7,10

Ein Polizei - Blaulicht mit extremer Leuchtstärke. Dieses Blinklicht darf deshalb nur in privaten und geschlossenen Räumen eingeschaltet werden. Ideal für Modellautos, denn echter geht es nicht mehr. Das Licht ist so hell, dass es nicht ins Auge gerichtet werden darf. Als Lämpchen sind hier zwei blaue, leistungsstarke Leuchtdioden eingesetzt, die neben einer fast ewigen Lebensdauer (>50000 Stunden = mehr als 5 Jahre) auch noch unempfindlich gegen Erschütterungen sind. Unglaublich!!! Einfacher Bausatz mit allen erforderlichen Bauteilen, Print und Bauplan. (Passender 9V-Clip Best.-Nr. 4650 € 0,25) (Passende 9V-Batterie Best.-Nr. 8204 € 0,99)



TOP - BAUSÄTZE

Best.-
Nr.

BESONDERS PREISGÜNSTIG !!!

LOCHRASTERBAUSÄTZE

Preis

606 DIEBE - SCHRECK

SCHWIERIGKEITSGRAD: [leicht]

€ 3,40

Dieser, einfach aufzubauende, Bausatz macht sich die Tatsache zunutze, dass auch ein Dieb die Gefahr meidet. Blinkt ihm schon beim Hineinschauen in das Auto, eine Leuchtdiode entgegen, dann wird er das lieber das nächste Auto knacken. Eine ähnliche Abschreckung kann in der Wohnung erzielt werden, wenn man dieses Gerät in Fensternähe aufstellt und dem möglichen Einbrecher das Vorhandensein einer Alarmanlage vorspielt. Dieses Gerät täuscht also eine installierte Alarmanlage vor. Das Besondere an diesem Gerät ist der extrem geringe Stromverbrauch. Baut man es zum Beispiel in einen PKW ein, dann kann man auf einen Ein- Ausschalter verzichten. Würde man das Auto nie starten, dann wäre die Batterie ca. in 25 Jahren zur Hälfte entleert. Hier sei vermerkt, dass die Selbstentladung der Batterie eine weitaus größere Rolle spielt. Betreibt man das Gerät mit einer 9V-Batterie, dann hält diese mehrere Wochen. (Passender 9V-Clip Best.-Nr. 4650 € 0,25) (Passende 9V-Batterie Best.-Nr. 8204 € 0,99)

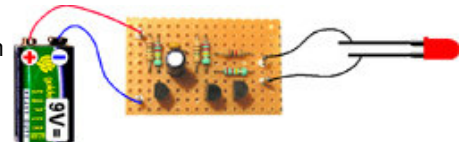

SCHWIERIGKEITSGRAD: [mittel]

620 MOSFET-SCHALTER auch als LED-SCHALTER verwendbar. [Bis 55V und 74A]

Dieser kleine Bausatz ist ein wahres Kraftpaket. Schaltet jeden Autoscheinwerfer oder jede andere Lampe oder auch zum Beispiel Heizkörper bis zu einer Stromstärke von 74 Ampere. Kann über einen kleinen Kippschalter angesteuert werden oder kann an eine Leuchtdiode angeschlossen werden. Leuchtet die Leuchtdiode auf, dann leuchtet auch die nachgeschaltete Lampe oder wärmt das nachgeschaltete Heizelement. Schalt-Leistungsbereich 0 bis ca. 4000 Watt (4KW).

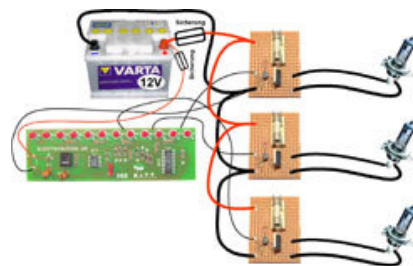

€ 4,90

651 MUSIC SOUND (Westminster Glockenspiel)

Ähnlich Type 051. Samt Lautsprecher und 9V-Clip. (Passende Batterie Best.-Nr. 8204 € 0,99)

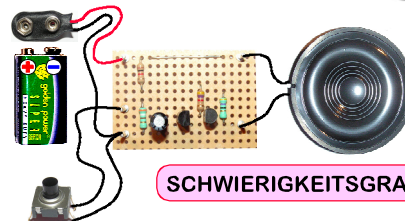

SCHWIERIGKEITSGRAD: [mittel]

€ 5,50

PREISLISTE ELECTRONICUM

ELEKTRONIKVERSAND

Mühlenstraße 16 und 23
A- 4470 ENNS

ÖSTERREICH

Telefon: **0676 3319163** oder **0676 3045700**
oder **07223 82230**
FAX: **07223 82230**

DEUTSCHLAND

Telefon: **01577 2486812**
FAX: **0043 7223 82230**

INTERNATIONAL

E-Mail: **office@electronicum.at**
HOMEPAGE: **www.electronicum.at**

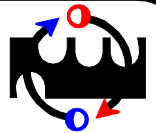

JANUAR
2014

TOP - BAUSÄTZE

Best.-
Nr.

BESONDERS PREISGÜNSTIG !!!

SOLAR-BAUSATZ



Preis

720 LED-SOLAR-NACHTLEUCHE UNABHÄNGIGE UND AUTOMATISCHE BELEUCHTUNG BEI DUNKELHEIT

[Leuchtfarbe= weiß auf andere Farbe umrüstbar]
"universal" mit weißer LED als Basis

Kann durch Austausch der LED auf jede Farbe umgerüstet werden.
Dies ohne Veränderung der anderen Bauelemente !

Daher universeller Einsatz möglich. (rot, gelb, grün, blau und violett)
Diese LED- Leuchte, die so konzipiert ist, dass sie fast zu 100% die von der Solarzelle zur Verfügung gestellte Energie in Licht umwandelt.
Die im Stahlrahmen gefasste Solarzelle ist für Außenmontage geeignet und kann in fast beliebiger Entfernung (mehrere 100 Meter) montiert werden.
Die Beleuchtung schaltet sich dann automatisch ein, wenn über die Solarzelle keine Energie mehr eingebracht wird.

Wenn es also dunkel wird. Komplett mit Solarzelle und NiMH -Akku. (Wie abgebildet)

SCHWIERIGKEITSGRAD: [mittel]

€ 8,80

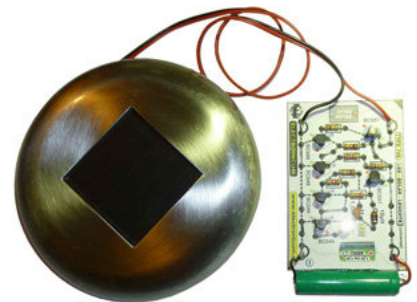

TOP - BAUSÄTZE

Best.-
Nr.

BESONDERS PREISGÜNSTIG !!!

GERÄTE-BAUSATZ

Preis

733 SUPERLÄMPCHEN [Lichtmodul / weiss]

Die modernste Taschenlampe der Welt, Clipaufsatz.

Ein IRRRR-STARKE Mini-Licht.

Leuchtet mit nur einer Batterie tagelang.

SCHWIERIGKEITSGRAD: [leicht]

Als Lämpchen ist hier eine weiße Spezial-Leuchtdiode (>12000 mcd) eingese-
die neben einer fast ewigen Lebensdauer (mehr als 5 Jahre) auch noch
unempfindlich gegen Erschütterungen ist. UNGLAUBLICH !!!

Sollte die Batterie wirklich einmal leer sein, dann kann das Gerät einfach
auf eine neue Batterie gesteckt werden. Mit allen erforderlichen
Bauteilen (siehe Abbildung). Ohne Batterie.

(Passende 9V-Block-Batterie Best.-Nr. 8204 € 0,99)



€ 3,50

734 SUPERLÄMPCHEN [Lichtmodul mit 2 LEDs]

Wie oben, jedoch mit zwei Leuchtdioden.

SCHWIERIGKEITSGRAD: [mittel]

€ 4,70



743 BLINKI "rot"

SCHWIERIGKEITSGRAD: [leicht]

Wie Type 733, jedoch mit Mikrotaster und einer superhellen, roten
Leuchtdiode. Der verwendete Taster einget sich besonders gut für
die manuell gesteuerte, intermittierende Lichtabgabe



€ 2,40

744 BLINKI "blau"

SCHWIERIGKEITSGRAD: [leicht]

Wie Type 743, jedoch mit superheller, blauer LED.

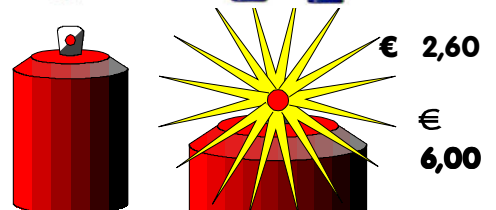

€ 2,60

749 ELEKTRONISCHE KERZE (rot)

SCHWIERIGKEITSGRAD: [leicht]

Mit nur einer 9V-Batterie wird eine Betriebsdauer von einigen
Wochen erreicht. Mit Spezial-LED. Weites Einsatzgebiet:
Vom Party-Gag, Orientierungshilfe bis zur Nachttischlampe.

(Passende 9V-Block-Batterie Best.-Nr. 8204 € 0,99)

komplett
[Bauteile und Gehäuse]

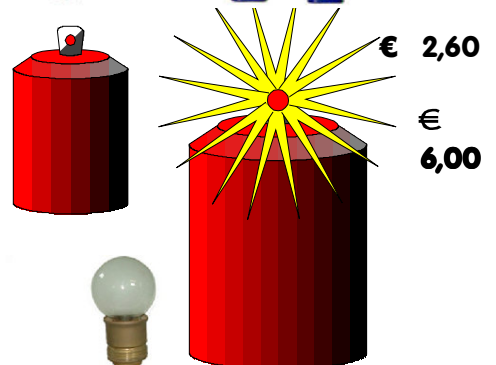

€ 6,00

753 LESELAMPEN - UMBAUSET

SCHWIERIGKEITSGRAD: [leicht]

Dieses Umbauset macht es möglich, dass man auf den
230V - Netzanschluss verzichten kann. 4 Spezialleuchtdioden
gewährleisten für lange Zeit ausreichendes Leselicht.

Diese Leuchtdioden werden so an der Glühlampe befestigt
(mit Heißkleber), dass der Lichtkegel optimal zum Lesen
geeignet ist. Bauteile werden mit genauen
Aufbau-Detailangaben geliefert. Ohne Tischlampe!

(Passende 9V-Block-Batterie Best.-Nr. 8204 € 0,99)



€ 4,80

PREISLISTE

ELECTRONICUM

ELEKTRONIKVERSAND

Mühlenstraße 16 und 23
A- 4470 ENNS

ÖSTERREICH

Telefon: **0676 3319163** oder **0676 3045700**
oder **07223 82230**
FAX: **07223 82230**

DEUTSCHLAND

Telefon: **01577 2486812**
FAX: **0043 7223 82230**

INTERNATIONAL

E-Mail: **office@electronicum.at**
HOMEPAGE: **www.electronicum.at**

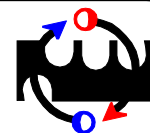

JANUAR
2014

760 LICHT mit APFELSAFT - BATTERIE [rot]

Ein Bausatz der die Herstellung einer kleinen Batterie umfaßt. Des weiteren ist dieser Bausatz mit einer eindrucksvollen Anwendung kombiniert - einem fast ewig leuchtenden Licht (Spezial-Leuchtdiode). Im Bausatz sind alle Komponenten enthalten (ohne Apfelsaft). Es kann anstelle des Apfelsaftes auch verdünnter Essig verwendet werden. Genaue Anleitung liegt bei. Es sind alle Elemente (Leuchtdiode, Elektroden, Drähte und Becher) im Bausatz enthalten. Zusammenlöten, Apfelsaft eingießen ... fertig

€ 3,50



TOP - BAUSÄTZE

Best.-
Nr.

BESONDERS PREISGÜNSTIG !!!

LAUTSPRECHER-BOXEN

Preis

808 HiFi-UNIVERSAL-LAUTSPRECHERBOX

SCHWIERIGKEITSGRAD: [leicht]

50 Watt

€ 24,00

Eine kleine, einfache und preisgünstige Lautsprecherbox, die von einem ausgezeichneten Breitbandlautsprecher angetrieben wird. Die eingebaute Baßreflexeinrichtung garantiert die lautstarke Übertragung des hörbaren Frequenzspektrums bis in den untersten Bereich. Eine ausgezeichnete, baßbetonte Box. Für Klassik und Pop. Diese Box ist das absolute Optimum in seiner Preisklasse.

Impedanz: 8 Ohm
Spitzenleistung: 50 Watt
Übertragungsfrequenz: 35 bis 20.000 Hz
Abmessungen: H 300, B 180, T 200

Bestehend aus:

- 1 Breitbandlautsprecher (Best.-Nr. 3150)
- 1 Klemmanschluß, rund (Best.-Nr.3485)
- 1 Bauplan mit Holz auszug
- 1m Lautsprecherkabel

Im Bausatz nicht enthalten sind:

Holz und Lautsprecherabdeckung Best.-Nr.3432

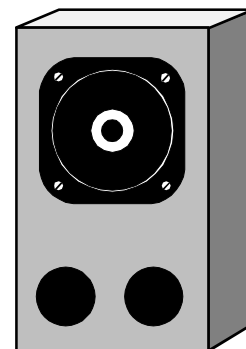
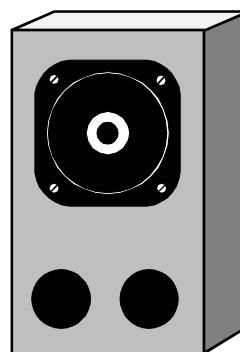

per Box

811 PREISHIT - BOX [10 Watt]

Eine kleine besonders preisgünstige Box, die für eine optimale Übertragung von mp3-Musik ausgelegt ist. Der verwendete Hochtöner ist ein HiFi-Spitzenprodukt und in vielen High-Level-Boxen eingebaut. Es werden alle tonrelevanten Teile, die für den Aufbau der Box notwendig sind mitgeliefert. Die Gestaltung der Box kann individuell erfolgen.

Impedanz: 8 Ohm
Spitzenleistung: 10 Watt
Übertragungsfrequenz: 50 bis 20.000 Hz
Abmessungen: H 300, B 160, T 160

Bestehend aus:

- 1 Breitbandlautsprecher (oval)
 - 1 Hochtönerlautsprecher
 - 1 Frequenzweiche (Kondensator)
 - 1 Klemmanschluß, rund (Best.-Nr.3485)
 - 1m Lautsprecherkabel
- Ohne Holz und Abdeckungen.

per Box

€ 17,90



812 PREISHIT - BOX [20 Watt]

Ähnlich, wie oben angeführt, jedoch mit zwei Systemen.

Bestehend aus:

- 2 Breitbandlautsprecher (oval)
 - 2 Hochtönerlautsprecher
 - 2 Frequenzweiche (Kondensator)
 - 1 Klemmanschluß, rund (Best.-Nr.3485)
 - 2m Lautsprecherkabel
- Ohne Holz und Abdeckungen.

€ 23,90
per Box



PREISLISTE ELECTRONICUM

ELEKTRONIKVERSAND

Mühlenstraße 16 und 23
A- 4470 ENNS

ÖSTERREICH

Telefon: **0676 3319163** oder **0676 3045700**
oder **07223 82230**
FAX: **07223 82230**

DEUTSCHLAND

Telefon: **01577 2486812**
FAX: **0043 7223 82230**

INTERNATIONAL

E-Mail: **office@electronicum.at**
HOMEPAGE: **www.electronicum.at**

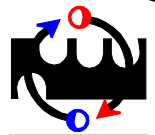

**JANUAR
2014**

Best.-
Nr.

PREMIUM - BAUSÄTZE

UMFANGREICHE Hi-TECH !!!

LÖTÜBUNGEN

Preis

- 105 **HUBSCHRAUBER** SCHWIERIGKEITSGRAD: [sehr leicht]
Lötübung wie auf Seite 5 beschrieben.

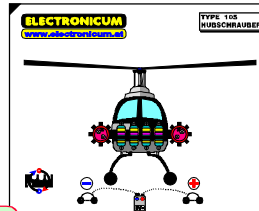

€ 2,00

- 109 **FEUERWEHR [klassik]** SCHWIERIGKEITSGRAD: [sehr leicht]
Lötübung wie vorne angeführt.

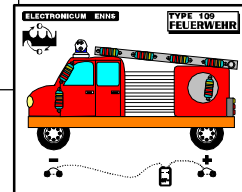

€ 2,00

- 115 **ADVENTKRANZ** SCHWIERIGKEITSGRAD: [sehr leicht]
Lötübung, wie oben angeführt.

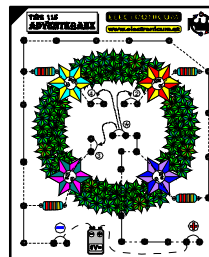

€ 2,00

- 116 **SUPERNOVA** SCHWIERIGKEITSGRAD: [sehr leicht]
Lötübung, wie oben angeführt,
jedoch mit Spezialleuchtdiode.

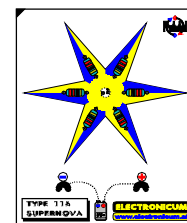

€ 2,90

- 117 **"BLUTHUND"** SCHWIERIGKEITSGRAD: [sehr leicht]
Lötübung, wie oben angeführt,
jedoch mit Standard-LED.



€ 2,00

- 118 **KRAMPUS** SCHWIERIGKEITSGRAD: [sehr leicht]
Lötübung, wie oben angeführt.



€ 2,00

- 119 **ROTER PULSAR** SCHWIERIGKEITSGRAD: [mittel]
Ein "Flimmerstern" mit extremer Leuchtstärke.
Eine Spezialleuchtdiode macht dies möglich.
Der Effekt ist beeindruckend.
(Passende 9V-Batterie Best.-Nr. 8204 € 0,99)
(Passender 9V-Clip Best.-Nr. 4650 € 0,25)

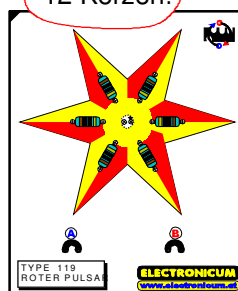

Heller als
12 Kerzen!

€ 7,90

(Besteht aus zwei Bausätzen)



KARTONBAUSÄTZE &

KOMPLETT-BAUSATZ

PRINTBAUSÄTZE

EINE EXTREMSTARKE SACHE!!!

- 120 **AMEISE** SCHWIERIGKEITSGRAD: [sehr leicht]
Lötübung, mit Widerständen und einer
Leuchtdiode.

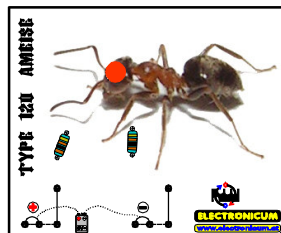

€ 2,00

- 121 **UFO** SCHWIERIGKEITSGRAD: [sehr leicht]
Lötübung, wie vorhergehend angeführt.

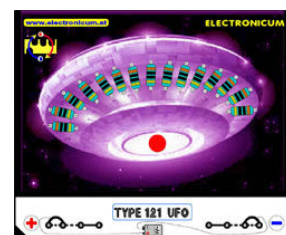

€ 2,60

- 122 **WIENER Donauturm** SCHWIERIGKEITSGRAD: [sehr leicht]
Lötübung, wie oben angeführt.



€ 2,00

PREISLISTE

ELECTRONICUM

ELEKTRONIKVERSAND

Mühlenstraße 16 und 23
A- 4470 ENNS

ÖSTERREICH

Telefon: 0676 3319163 oder 0676 3045700
oder 07223 82230
FAX: 07223 82230

DEUTSCHLAND

Telefon: 01577 2486812
FAX: 0043 7223 82230

INTERNATIONAL

E-Mail: office@electronicum.at
HOMEPAGE: www.electronicum.at

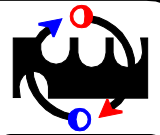

JANUAR
2014

Best.-
Nr.

PREMIUM - BAUSÄTZE

UMFANGREICHE HI-TECH !!!

LÖTÜBUNGEN

Preis

- | | | |
|--|--|---|
| <p>123 BERLINER Alex SCHWIERIGKEITSGRAD: [sehr leicht]
Lötübung, wie oben angeführt.</p> <p>124 AIRBUS A 380 SCHWIERIGKEITSGRAD: [sehr leicht]
Größtes Passagierflugzeug.
Lötübung, wie oben angeführt.
Mit 4 Leuchtdioden.</p> <p>125 ANTONOV 225 SCHWIERIGKEITSGRAD: [sehr leicht]
Stärkstes Transportflugzeug.
Lötübung, wie oben angeführt.
Mit 6 Leuchtdioden.</p> <p>128 DAMPFROSS SCHWIERIGKEITSGRAD: [sehr leicht]
Ähnlich Type 123 jedoch mit einer Scheinwerfer-Leuchtdiode.</p> <p>129 36 000 - PS - LKW SCHWIERIGKEITSGRAD: [sehr leicht]
Ähnlich Type 128, jedoch mit 2 LEDs.</p> <p>130 SCHNEEMANN SCHWIERIGKEITSGRAD: [sehr leicht]
"Elektronik & Kunst"
5 Widerstände und 2 Leuchtdioden.</p> <p>132 HUGO DER HASE SCHWIERIGKEITSGRAD: [sehr leicht]
"Elektronik & Kunst"
4 Widerstände und 1 Leuchtdiode.</p> <p>133 ROTE ROSE SCHWIERIGKEITSGRAD: [sehr leicht]
2 Widerstände und 1 Leuchtdiode.</p> <p>134 CHRISTBAUM (einfach) SCHWIERIGKEITSGRAD: [sehr leicht]
4 Widerstände und 12 Leuchtdioden.</p> <p>136 FROSCHKÖNIG SCHWIERIGKEITSGRAD: [sehr leicht]
"Elektronik & Kunst"
6 Widerstände und 2 Leuchtdioden.</p> <p>137 BLAUE SCHNEEFLOCKE SCHWIERIGKEITSGRAD: [sehr leicht]
Ähnlich Type 128, jedoch mit einer superhellen, blauen Leuchtdiode.</p> <p>138 WEISSE SCHNEEFLOCKE SCHWIERIGKEITSGRAD: [sehr leicht]
Ähnlich Type 137, jedoch mit einer superhellen, weißen Leuchtdiode.</p> |             | <p>€ 2,00</p> <p>€ 2,40</p> <p>€ 2,40</p> <p>€ 2,60</p> <p>€ 2,40</p> <p>€ 2,00</p> <p>€ 2,00</p> <p>€ 2,00</p> <p>€ 3,40</p> <p>€ 2,00</p> <p>€ 2,40</p> <p>€ 2,40</p> |
|--|--|---|

PREISLISTE

ELECTRONICUM

ELEKTRONIKVERSAND

Mühlenstraße 16 und 23
A- 4470 ENNS

ÖSTERREICH

Telefon: 0676 3319163 oder 0676 3045700
oder 07223 82230
FAX: 07223 82230

DEUTSCHLAND

Telefon: 01577 2486812
FAX: 0043 7223 82230

INTERNATIONAL

E-Mail: office@electronicum.at
HOMEPAGE: www.electronicum.at

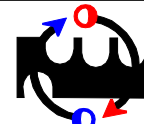

JANUAR
2014

Best.-
Nr.

PREMIUM - BAUSÄTZE

UMFANGREICHE HI-TECH !!!

LÖTÜBUNGEN

Preis

- | | | | | |
|-------------------------------------|---|--------------------------------------|--|--------|
| 139 | SONNE / KERNFUSION
Ähnlich wie Type 137, jedoch mit superheller, roter Leuchtdiode. Mit Spezialinformationen über denn Sinn der Kernfusion. | SCHWIERIGKEITSGRAD:
[sehr leicht] | | € 2,00 |
| 141 | FRECHER VAMPIR
Ähnlich wie Type 128. | SCHWIERIGKEITSGRAD:
[sehr leicht] | | € 2,00 |
| 142 | GOLDFISCH
Ähnlich wie Type 128, jedoch 1 LED. | SCHWIERIGKEITSGRAD:
[sehr leicht] | | € 2,00 |
| 143 | CHRISTKINDERL (klassisch)
Ähnlich wie Type 128, mit 20 Widerständen. | SCHWIERIGKEITSGRAD:
[sehr leicht] | | € 2,00 |
| 144 | US - POLICE (statisch)
Ein Leuchtbild-Lötübungs-Bausatz der den letzten Stand der Technik wiedergibt.
Die eingesetzten Leuchtdioden sind die stärksten LEDs, die es zur Zeit am Markt gibt. Die Leuchtstärke ist umwerfend.
2 x blaue Spezialleuchtdioden
2 x rote Spezialleuchtdioden
2 x weiße Spezialleuchtdioden | SCHWIERIGKEITSGRAD:
[sehr leicht] | | € 4,70 |
| LÖTÜBUNG & KARTONBAUSATZ | | | | |
| 145 | US - POLICE (dynamisch)
Wie oben beschrieben, jedoch blinkend mit Rotationseffekt. Wer das gesehen hat, weiß, wie hell die hellsten LEDs sind! | SCHWIERIGKEITSGRAD: [mittel] | | € 8,30 |
| 146 | TAGES-STERN
Ähnlich wie Type 143, jedoch mit 20 kräftigsten 5mm-Leuchtdioden, die den Stern auch bei Tag erleuchten lassen | SCHWIERIGKEITSGRAD:
[sehr leicht] | | € 9,90 |
| 147 | SPOT_EJECTION
Ähnlich wie Type 142, jedoch nicht nur ein Bild, sondern auch ein interessantes Meßobjekt, das den nicht ganz perfekten Menschen klar dokumentiert. Hier wird gezeigt, dass man einen ganzen Teil, des vom Auge erfaßten Bildes, überhaupt nicht sehen kann. Das Hirn "deckt" diesen Fehler ganz einfach zu. Interessant! | SCHWIERIGKEITSGRAD:
[sehr leicht] | | € 2,00 |
| 148 | LÖWE (statisch)
Wie unter 142 oben beschrieben, jedoch sehr hellen roten Leuchtdioden. | SCHWIERIGKEITSGRAD:
[sehr leicht] | | € 3,00 |
| 149 | LÖWE (dynamisch)
Wie unter oben beschrieben, jedoch sehr hellen glitzernden superhellen, grünen Leuchtdioden. | SCHWIERIGKEITSGRAD: [mittel] | | € 5,50 |
| LÖTÜBUNG & KARTONBAUSATZ | | | | |
| 150 | GLÜCKS - HUFEISEN (statisch)
Wie oben unter 141 beschrieben, jedoch 6 gelben Leuchtdioden. | SCHWIERIGKEITSGRAD:
[sehr leicht] | | € 2,40 |
| 151 | GLÜCKS - HUFEISEN (dynamisch)
Wie oben beschrieben, jedoch mit glitzernden Leuchtdioden. | SCHWIERIGKEITSGRAD: [mittel] | | € 5,50 |

PREISLISTE

ELECTRONICUM

ELEKTRONIKVERSAND

Mühlenstraße 16 und 23
A- 4470 ENNS

ÖSTERREICH

Telefon: **0676 3319163** oder **0676 3045700**
oder **07223 82230**
FAX: **07223 82230**

DEUTSCHLAND

Telefon: **01577 2486812**
FAX: **0043 7223 82230**

INTERNATIONAL

E-Mail: **office@electronicum.at**
HOMEPAGE: **www.electronicum.at**

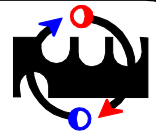

JANUAR
2014

153 HERZ pulsierend mit 24 LEDs SCHWIERIGKEITSGRAD: [leicht]

Ähnlich wie vorher angeführte Lötübungen, jedoch mehr Leuchtdioden und mit pulsierender Spezial-Leuchtdiode

(Passender 9V-Clip Best.-Nr. 4650 € 0,25)
(Passende 9V-Batterie Best.-Nr. 8204 € 0,99)

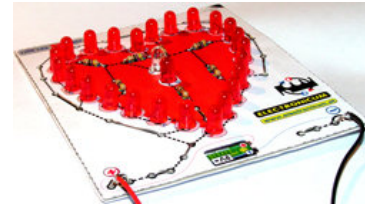

€ 7,10

Best.-Nr.

PREMIUM - BAUSÄTZE

UMFANGREICHE HI-TECH !!!

KARTONBAUSÄTZE

Preis

4 THERMO-SCHALTER SCHWIERIGKEITSGRAD: [leicht]

Wird eine vorwählbare Temperatur überschritten, wird dies optisch über eine Leuchtdiode signalisiert. Will man mit diesem Bausatz andere Geräte mit höheren Leistungen und Spannungen schalten und steuern, kann dies mit den Adapter-Bausätzen 25, 30, 530, oder 597 realisiert werden.

(Passender 9V-Clip Best.-Nr. 4650 € 0,25)
(Passende 9V-Batterie Best.-Nr. 8204 € 0,99)

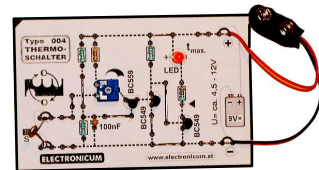

€ 4,30

9 2-KANAL-LICHTRUFANLAGE SCHWIERIGKEITSGRAD: [leicht]

Eine optisch wirkende Lichtrufanlage, wie man sie aus Krankenhäusern kennt.

(Passender 9V-Clip Best.-Nr. 4650 € 0,25)
(Passende 9V-Batterie Best.-Nr. 8204 € 0,99)

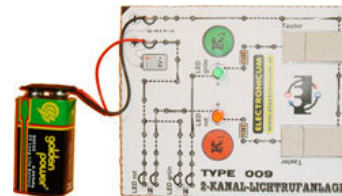

€ 3,00

11 LEUCHTREKLAME SCHWIERIGKEITSGRAD: [mittel]

Eine blinkende und laufende Leuchtreklame, wie man sie in nächtlichen Geschäftsstrassen sehen kann. Ausgeführt mit 24 LEDs. Das Symbol kann frei gewählt werden.

Als Standardsymbol wird ein Herz mitgeliefert. Will man Lampen beliebiger Leistung mit diesem Gerät betreiben, dann ist dies mit dem Adapter 597 möglich.

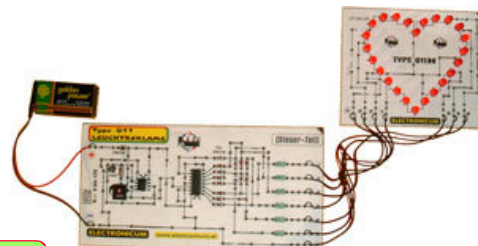

€ 12,90

14 ELEKTRONISCHER STUNDENPLAN SCHWIERIGKEITSGRAD: [leicht]

Durch Druck auf die Wochentagstaste werden die Gegenstände für diesen Tag angezeigt. Die Gegenstände werden vorher mit Dioden programmiert. Es können bis 11 Unterrichtsfächer angezeigt werden.

(Passender 9V-Clip Best.-Nr. 4650 € 0,25)
(Passende 9V-Batterie Best.-Nr. 8204 € 0,99)

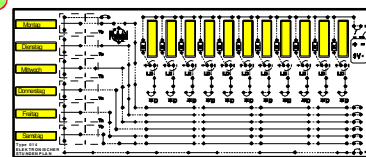

€ 7,90

16 TIMER SCHWIERIGKEITSGRAD: [leicht]

Wird durch Tastendruck aktiviert und das Gerät bleibt für eine vorwählbare Zeit eingeschaltet. Nach Ablauf dieser Zeit, schaltet das Gerät automatisch ab. Die Zeit kann kontinuierlich (1 Sekunde bis einige Minuten ... erweiterbar) eingestellt werden. Treppenhausbeleuchtung.

In der Grundausführung wird eine Leuchtdiode Die Signalisierung erfolgt über eine Leuchtdiode. Will man Geräte oder Lampen mit größerer Leistung damit ansteuern, ist dies mit den Adaptern 25, 30, 530 und 597 möglich.



€ 3,20

18 HI-FI-LEISTUNGS-ENDVERSTÄRKER SCHWIERIGKEITSGRAD: [schwer]

(5-16 Watt)

Ein Verstärker, wie man ihn in Radiogeräten, Verstärkeranlagen, findet. Die Lautstärke kann mit einem Trimpotentiometer verändert werden. (Ohne Kühlkörper)

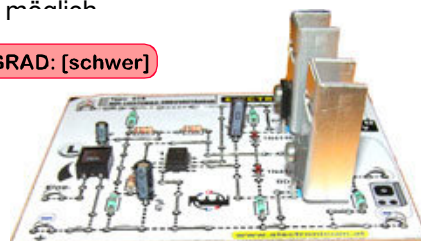

€ 7,10

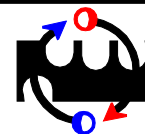

Best.-
Nr.

PREMIUM - BAUSÄTZE

UMFANGREICHE Hi-TECH !!!

KARTONBAUSÄTZE

Preis

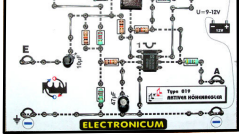
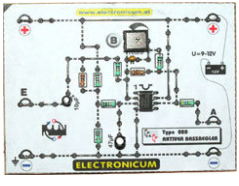
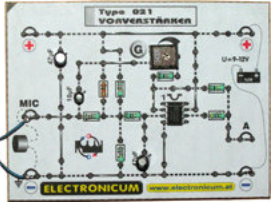
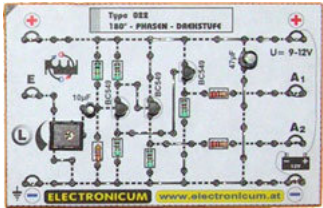
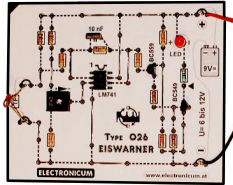
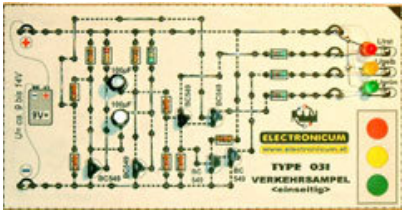
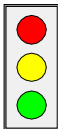
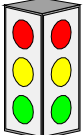
- 19 AKTIVER HÖHENREGLER** **SCHWIERIGKEITSGRAD: [mittel]**
Dient zur Anhebung von Tönen über 2000 Hz.
Die Einstellung erfolgt über ein Trimpoti. **Passend zu Type 18 und 550**
- 
- € **4,60**
- 20 AKTIVER BASSREGLER** **SCHWIERIGKEITSGRAD: [mittel]**
Hebt die tiefen (unterhalb 200 Hz) Töne an.
Die Einstellung erfolgt über ein Trimpoti. **Passend zu Type 18 und 550**
- 
- € **4,30**
- 21 VORVERSTÄRKER** **SCHWIERIGKEITSGRAD: [mittel]**
Signale, die von Plattenspielern, CD-Geräten, Tunern, Sat-Anlagen usw. kommen, sind normalerweise zu schwach, um direkt einem Endverstärker zugeführt werden zu können. Dieses Gerät verstärkt die Signale entsprechend. Die genaue Anpassung wird mittels Trimpoti durchgeführt. **Passend zu Type 18 und 550**
- 
- € **4,30**
- 22 180° PHASEN-DREHSTUFE** **SCHWIERIGKEITSGRAD: [mittel]**
Dient zur Leistungserhöhung (4-fach) von Verstärkern. Zwei Endverstärker werden mit um 180° verschobenen Signalen angesteuert. (Gleiche Technologie wird in modernsten Autoradios angewendet.)
Passend zu Type 18.
- 
- € **4,10**
- 26 EISWARNER** **SCHWIERIGKEITSGRAD: [leicht]**
Fällt die Temperatur unter die Null-Grad-Grenze (mit einem Trimpoti veränderbar) wird dies optisch durch eine Leuchtdiode angezeigt. Will man Geräte oder Lampen größerer Leistung mit diesem Gerät betreiben, ist dies mit den Adaptern 25, 30, 530 oder 597 möglich.
(Passender 9V-Clip Best.-Nr. 4650 € 0,25)
(Passende 9V-Batterie Best.-Nr. 8204 € 0,99)
- 
- € **5,80**
- 31 VERKEHRSAMPPEL <einseitig>** **SCHWIERIGKEITSGRAD: [mittel]**
Eine Straßenverkehrsampel-Steuerung, deren Schaltfolge auf den internationalen Standard abgestimmt ist. (rot-gelb-grün)
Die Ausgänge sind kurzschlußfest.
Die Signalisierung erfolgt über Leuchtdioden.
Will man Lampen größerer Leistung anschalten, ist dies mit dem Adapter 597 möglich.
(Passender 9V-Clip Best.-Nr. 4650 € 0,25)
(Passende 9V-Batterie Best.-Nr. 8204 € 0,99)
- 
- 
- € **5,90**
- 32 VERKEHRSAMPPEL <vierseitig>** **SCHWIERIGKEITSGRAD: [schwer]**
Wie Type 31, jedoch für 4 Seiten. (Hängeampel)
- 
- € **7,10**

PREISLISTE

ELECTRONICUM

ELEKTRONIKVERSAND

Mühlenstraße 16 und 23
A- 4470 ENNS

ÖSTERREICH

Telefon: **0676 3319163** oder **0676 3045700**
oder **07223 82230**
FAX: **07223 82230**

DEUTSCHLAND

Telefon: **01577 2486812**
FAX: **0043 7223 82230**

INTERNATIONAL

E-Mail: **office@electronicum.at**
HOMEPAGE: **www.electronicum.at**

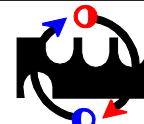

JANUAR
2014

Best.-
Nr.

PREMIUM - BAUSÄTZE

UMFANGREICHE HI-TECH !!!

KARTONBAUSÄTZE

Preis

33 QUIZ-MASTER

SCHWIERIGKEITSGRAD: [leicht]

Es wird der Kandidat ermittelt, der zuerst seine Taste gedrückt hat. Der andere Kandidat kann seine Taste drücken, wie er will, die Anzeige bleibt beim ersten Kandidaten aktiv. Die Signalisierung erfolgt über Leuchtdioden. Will man Lampen größerer Leistung mit diesem Gerät betreiben, ist dies mit dem Adapter 597 möglich. (Passender 9V-Clip Best.-Nr. 4650 € 0,25)
(Passende 9V-Batterie Best.-Nr. 8204 € 0,99)

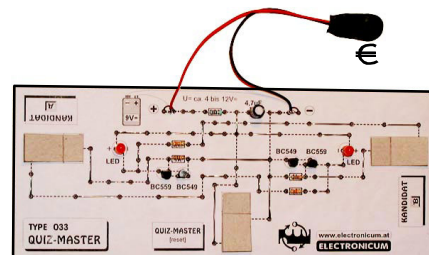

€ **5,00**

35 KLATSCH-SCHALTER

SCHWIERIGKEITSGRAD: [schwer]

Über ein Mikrofon wird das Klatschen aufgenommen und für das Schalten ausgewertet. Eine Leuchtdiode zeigt den jeweiligen Zustand an. Komplet mit Mikrofonskapsel! Will man Lampen oder Geräte größerer Leistung anschließen, ist dies mit dem Adapter 597 möglich. (Passender 9V-Clip Best.-Nr. 4650 € 0,25)
(Passende 9V-Batterie Best.-Nr. 8204 € 0,99)

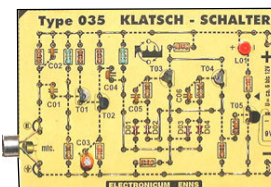

€ **7,40**

37 LOTTOMAT ("6 aus 45")

SCHWIERIGKEITSGRAD: [schwer]

Zeigt auf Knopfdruck, nach dem Zufallsprinzip, Zahlen zwischen 0 und 45 an. (Im BCD-Code) 6 x gedrückt und schon hat man die hoffentlich richtigen Zahlen. Viel Glück! (Passender 9V-Clip Best.-Nr. 4650 € 0,25)
(Passende 9V-Batterie Best.-Nr. 8204 € 0,99)

Für DEUTSCHLAND wird 6 aus 49 geliefert!

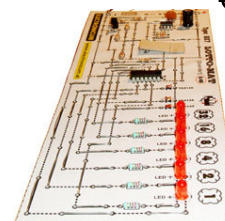

€ **7,90**

38 LICHTORTEL (8 LED)

SCHWIERIGKEITSGRAD: [mittel]

8 Leuchtdioden, aufgeteilt in 4 Kanäle, werden in Abhängigkeit von Frequenz, Zeit und Lautstärke angesteuert. Das Gerät wird parallel an den Lautsprecher eines Verstärkers oder an den Ohrhöreranschluß angeschlossen. Die Empfindlichkeit (2 Watt - 200 Watt bei 8 Ohm und 4 Watt - 400 Watt bei 4 Ohm) ist mit einem Trimpoti stufenlos einstellbar. (Passender 9V-Clip Best.-Nr. 4650 € 0,25)
(Passende 9V-Batterie Best.-Nr. 8204 € 0,99)

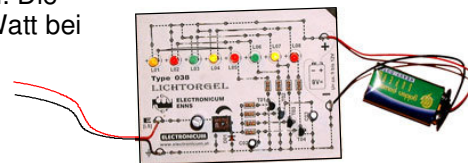

€ **6,90**

40 GRILLEN-IMITATOR

SCHWIERIGKEITSGRAD: [mittel]

Mit diesem Gerät wird das typische Grillenzirpen imitiert. Die Ähnlichkeit ist verblüffend. Funktioniert an warmen Sommerabenden genauso, wie im Winter bei klirrender Kälte. (Passender 9V-Clip Best.-Nr. 4650 € 0,25)
(Passende 9V-Batterie Best.-Nr. 8204 € 0,99)
(Passender Lautsprecher Best.-Nr. 3010 € 1,80)

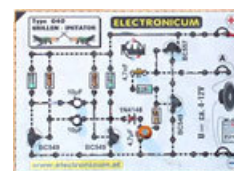

€ **4,60**

41 ELEKTRONISCHE EIERUHR

SCHWIERIGKEITSGRAD: [mittel]

Sollte in keiner Küche fehlen. Nach Ablauf der eingestellten Zeit ertönt ein Summertone. Die Zeit kann mit einem Trimpoti verändert werden. (Passender 9V-Clip Best.-Nr. 4650 € 0,25)
(Passende 9V-Batterie Best.-Nr. 8204 € 0,99)
(Passender Lautsprecher Best.-Nr. 3010 € 1,80)

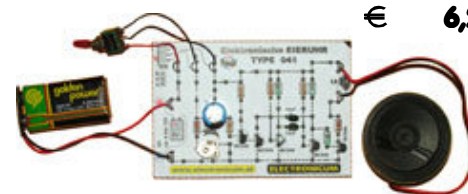

€ **6,20**

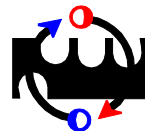

Best.-
Nr.

PREMIUM - BAUSÄTZE

UMFANGREICHE HI-TECH !!!

KARTONBAUSÄTZE

Preis

42 PUNKTLAUFLICHT (10 LED)

SCHWIERIGKEITSGRAD: [schwer]

€ 8,20

Ein Lauflicht, bei dem 10 Leuchtdioden nacheinander angesteuert werden. Es tritt der Effekt eines laufenden Punktes auf. Die Punktgeschwindigkeit kann mit einem Trimpoti vorgewählt werden. Will man Lampen größerer Leistung mit diesem Gerät betreiben, ist dies mit dem Adapter 597 möglich. (Passender 9V-Clip Best.-Nr. 4650 € 0,25) (Passende 9V-Batterie Best.-Nr. 8204 € 0,99)

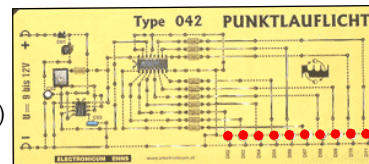

43 WASSERMELDER (akustisch)

SCHWIERIGKEITSGRAD: [mittel]

€ 6,20

Fühlt der Sensor Wasser, gibt das Gerät sofort einen akustischen Alarm aus. Der Lautsprecher kann beliebig weit aufgestellt werden. (Wasserrohrbruch im Keller, undichter Geschirrspüler oder Waschmaschine, Regen,)
(Passender 9V-Clip Best.-Nr. 4650 € 0,25)
(Passende 9V-Batterie Best.-Nr. 8204 € 0,99)
(Passender Lautsprecher Best.-Nr. 3010 € 1,80)

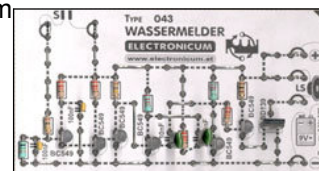

44 AUSSTEUERUNGSANZEIGE

SCHWIERIGKEITSGRAD: [mittel]

€ 8,30

Ein Leuchtband, bestehend aus 10, nach Farben abgestuften, Leuchtdioden. Die Aussteuerung erfolgt entsprechend der Lautstärke. Das Gerät wird parallel an den Lautsprecher eines Verstärkers geschaltet. Die Verstärkerleistung kann zwischen 2 und 500 Watt liegen. Die Anpassung wird mit einem Trimpoti durchgeführt.
(Passender 9V-Clip Best.-Nr. 4650 € 0,25) (Passende 9V-Batterie Best.-Nr. 8204 € 0,99)

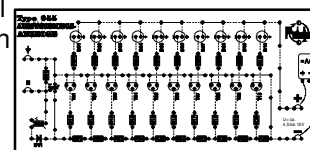

47 JUMBO-LAUF LICHT

SCHWIERIGKEITSGRAD: [mittel]

€ 7,10

Wie Type 34, jedoch mit 1 cm dicken Leuchtdioden. Eine optische Besonderheit. Will man Lampen größerer Leistung mit diesem Gerät betreiben, ist dies mit dem Adapter 597 möglich.
(Passender 9V-Clip Best.-Nr. 4650 € 0,25) (Passende 9V-Batterie Best.-Nr. 8204 € 0,99)

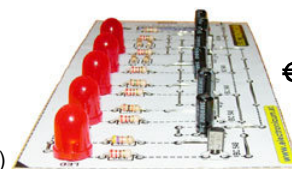

48 UNI-LADER

SCHWIERIGKEITSGRAD: [mittel]

€ 4,00

Ein universelles Ladegerät, das sich automatisch auf jede Batteriespannung im Bereich von 1 bis 12 V einstellt. Batterien können im zusammengeschalteten Zustand aufgeladen werden. Das Gerät ist für Ni-Cd-, NiMH- und Bleiakkus konzipiert. Es können aber sogar Normalbatterien etwas nachgeladen werden. Auch Knopfzellen von Armbanduhren lassen sich etwas aufladen.

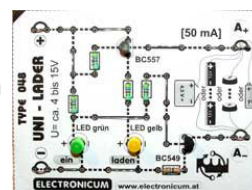

49 GEHÖRTESTER

SCHWIERIGKEITSGRAD: [mittel]

€ 5,80

Mit diesem Gerät kann der obere Hörbereich des menschlichen Ohres getestet werden. Der Ton kann kontinuierlich verändert werden. Es kann somit exakt der Ton, bei dem das Gehör der Testperson aussetzt, ermittelt werden.
(Passender 9V-Clip Best.-Nr. 4650 € 0,25)
(Passende 9V-Batterie Best.-Nr. 8204 € 0,99)
(Passender Lautsprecher Best.-Nr. 3010 € 1,80)



50 MOTOR - UMKEHRSCHALTUNG (Reversierbetrieb)

SCHWIERIGKEITSGRAD: [mittel]

€ 7,70

Will man ein mit Elektromotor betriebenes Fahrzeug so automatisieren, dass es selbstständig zwischen vorwärts und rückwärts fahren soll, dann kann dies mit diesem Bausatz realisiert werden. Durch zwei am Fahrzeug angebrachte Taster wird durch kurzen Druck die Motordrehrichtung geändert. Komplett mit 2 Kartontaster.

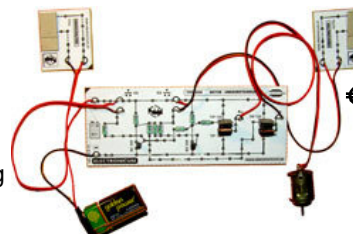

PREISLISTE ELECTRONICUM

ELEKTRONIKVERSAND

Mühlenstraße 16 und 23
A- 4470 ENNS

ÖSTERREICH

Telefon: **0676 3319163** oder **0676 3045700**
oder **07223 82230**
FAX: **07223 82230**

DEUTSCHLAND

Telefon: **01577 2486812**
FAX: **0043 7223 82230**

INTERNATIONAL

E-Mail: **office@electronicum.at**
HOMEPAGE: **www.electronicum.at**

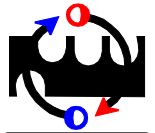

JANUAR
2014

Best.-
Nr.

PREMIUM - BAUSÄTZE

UMFANGREICHE HI-TECH !!!

KARTONBAUSÄTZE

Preis

57 MEGA-BASS

SCHWIERIGKEITSGRAD: [leicht]

Dieses Gerät kann bei jeder Stereoanlage zwischengeschaltet werden und bringt eine einzigartige Baßanhebung. Klassische Musik wird merklich "voller" und Pop-Musik erhält den richtigen Disco-Baß.

Für Stereo-Betrieb sind zwei Geräte notwendig.

(Passender 9V-Clip Best.-Nr. 4650 € 0,22) (Passende 9V-Batterie Best.-Nr. 8204 € 0,99)

(Passender Lautsprecher Best.-Nr. 3010 € 1,80)

€ 5,20

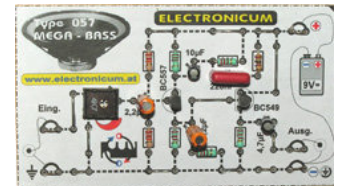

58 LIMITER

SCHWIERIGKEITSGRAD: [leicht]

Der Limiter wird direkt zum Lautsprecher einer Stereoanlage geschaltet und zeigt optisch eine Überlastung an. Die Anpassung erfolgt über ein Trimpoti. Der Einstellbereich liegt ca. zwischen 5 und 500 Watt. Das Gerät benötigt keine eigene Stromversorgung.

€ 4,00

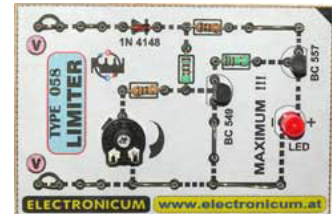

59 MINI-2-KANAL-LICHTORTEL (samt Mikrophon)

SCHWIERIGKEITSGRAD: [mittel]

Eine Lichtorgel mit zwei Leuchtdioden. Dieser Bausatz beinhaltet bereits die Mikrophonkapsel. Die Leuchtstärke und die Farbe werden von den empfangenen Tönen gesteuert. (Mikrophonkapseln stammen aus rückgenommenen Telefonapparaten und wurden auf ihre Funktion überprüft)

(Passender 9V-Clip Best.-Nr. 4650 € 0,25) (Passende 9V-Batterie Best.-Nr. 8204 € 0,99)

€ 5,30

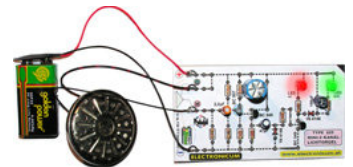

60 METRONOM

SCHWIERIGKEITSGRAD: [mittel]

Ein wichtiges Gerät für den Musiker. Bei diesem Metronom kann der Takt kontinuierlich eingestellt werden. Über einen Lautsprecher ertönt das kräftige Taktsignal. Zur besseren Taktausrichtung verfügt dieses Gerät auch noch über eine optische Taktanzeige.

(Es kann jeder Lautsprecher oder jede Box angeschlossen werden)

(Passender 9V-Clip Best.-Nr. 4650 € 0,25) (Passende 9V-Batterie Best.-Nr. 8204 € 0,99)

(Passender Lautsprecher Best.-Nr. 3010 € 1,80)

€ 5,30



63 LANGZEIT-BLINKER

SCHWIERIGKEITSGRAD: [leicht]

Dieser Blinker gibt sein Signal über eine besonders leistungsfähige und energiesparende Leuchtdiode aus. Weiters ist das Ein-/Aus-Tastverhältnis so gewählt, daß mit einer Batterie (9V-Block-Batterie) die Funktion mehrere Wochen sichergestellt ist. Dieser Bausatz eignet sich besonders zur Vortäuschung einer Alarmanlage. Das Gerät kann natürlich auch mit einem Netzgerät betrieben werden.

Will man Lampen größerer Leistung mit diesem Gerät betreiben, ist dies mit dem Adapter 597 möglich.

(Passender 9V-Clip Best.-Nr. 4650 € 0,25) (Passende 9V-Batterie Best.-Nr. 8204 € 0,99)

€ 2,80

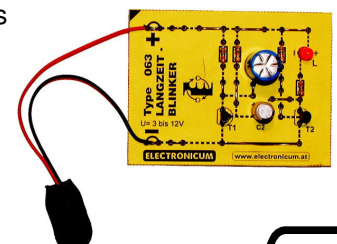

PREISLISTE ELECTRONICUM

ELEKTRONIKVERSAND

Mühlenstraße 16 und 23
A- 4470 ENNS

ÖSTERREICH

Telefon: **0676 3319163** oder **0676 3045700**
oder **07223 82230**
FAX: **07223 82230**

DEUTSCHLAND

Telefon: **01577 2486812**
FAX: **0043 7223 82230**

INTERNATIONAL

E-Mail: **office@electronicum.at**
HOMEPAGE: **www.electronicum.at**

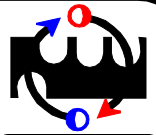

**JANUAR
2014**

Best.-
Nr.

PREMIUM - BAUSÄTZE

UMFANGREICHE Hi-TECH !!!

KARTONBAUSÄTZE

Preis

- 64 FERNBEDIENUNGS-PRÜFGERÄT** **SCHWIERIGKEITSGRAD: [mittel]** € **4,00**
Mit diesem Gerät ist es möglich alle handelsüblichen Infrarot-Fernbedienungen auf ihre Globalfunktion zu überprüfen. (Fernseher, Videos, CD-Player, Stereoanlagen usw.) Es kann unter Umständen viel Geld sparen, wenn man weiß daß nicht der Fernseher, sondern nur die jeweilige Fernbedienung defekt ist. Dieses Gerät sollte in keinem Haushalt fehlen!
(Passender 9V-Clip Best.-Nr. 4650 € 0,25) (Passende 9V-Batterie Best.-Nr. 8204 € 0,99)
- 65 SYNTHESIZER-LICHTORTEL** **SCHWIERIGKEITSGRAD: [mittel]** € **6,20**
Eine fix vorprogrammierte Lichtorgel, deren Signalisierung über 7 verschieden angesteuerte Leuchtdioden erfolgt. Eine interessante Bereicherung Musik-Ergänzung. Will man Lampen größerer Leistung mit diesem Gerät betreiben, ist dies mit dem Adapter 597 möglich.
(Passender 9V-Clip Best.-Nr. 4650 € 0,25) (Passende 9V-Batterie Best.-Nr. 8204 € 0,99)
- 67 CHRISTBAUM** **SCHWIERIGKEITSGRAD: [leicht]** € **3,40**
Ein elektronischer Christbaum mit 10 Leuchtdioden (grün,rot und gelb).
Abmessungen: 110 x 90 mm
(Passendes Netzgerät Best.-Nr. 2001)
- 68 CHRISTBAUM [blinkend]** **SCHWIERIGKEITSGRAD: [mittel]** € **5,80**
Ein elektronischer Christbaum wie oben angeführt, jedoch mit blinkenden Leuchtdioden.
- 69 WEIHNACHTSBELEUCHTUNG [1 Kette]** **SCHWIERIGKEITSGRAD: [mittel]** € **4,70**
Blinkende Weihnachtsbeleuchtung, mit elektronischem Taktgeber und einer LED-Kette (5 LED) mit ca. 2m flexibler Litze.
(Passendes Netzgerät Best.-Nr. 2001)
- 70 WEIHNACHTSBELEUCHTUNG [2 Ketten]** **SCHWIERIGKEITSGRAD: [mittel]** € **7,10**
Wie oben beschrieben, jedoch mit 2 LED - Ketten
- 71 ADAPTER "C" [Lampensteuerung 0 bis 120 Watt]** € **5,00**
Dieses Gerät wird an ein Erfassungsgerät (Type 2, 3, 4, 17, 24, 26, 35 oder 524) angeschlossen, welches nur über eine Leuchtdioden-Zustandsanzeige verfügt. An diesen Adapter kann dann fast jede "Niedervolt-Lampe" (2,5 bis 24V und 0 bis 120 Watt) angeschlossen werden. Die Signalisierung kann somit beliebig gesteigert werden.
In Kombination mit dem Dämmerungsschalter und einer Solaranlage kann eine automatische Nachtbeleuchtung realisiert werden.

PREISLISTE

ELECTRONICUM

ELEKTRONIKVERSAND

Mühlenstraße 16 und 23
A- 4470 ENNS

ÖSTERREICH

Telefon: **0676 3319163** oder **0676 3045700**
oder **07223 82230**
FAX: **07223 82230**

DEUTSCHLAND

Telefon: **01577 2486812**
FAX: **0043 7223 82230**

INTERNATIONAL

E-Mail: **office@electronicum.at**
HOMEPAGE: **www.electronicum.at**

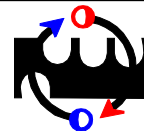

JANUAR
2014

Best.-
Nr.

PREMIUM - BAUSÄTZE

UMFANGREICHE Hi-TECH !!!

KARTONBAUSÄTZE

Preis

- 73 MINI-1-KANAL-LICHTORGEL** (inklusive Mikrofon) **SCHWIERIGKEITSGRAD: [mittel]** € 6,40

Eine zwar einfache aber perfekt funktionierende Lichtorgel. Die über eine Mikrofonkapsel (stammt aus rückgenommenen Telefonapparaten und ist funktionsgeprüft) wird der Schall empfangen, in eine elektrische Spannung umgewandelt und einer Leuchtdiode zugeführt.

Die Leuchtstärke ändert sich mit der Schallstärke.

(Passender 9V-Clip Best.-Nr. 4650 € 0,25) (Passende 9V-Batterie Best.-Nr. 8204 € 0,99)



- 74 DOPPEL-BLINKER** **SCHWIERIGKEITSGRAD: [mittel]** € 4,10

Eine elektronische Blinkschaltung die von einem IC gesteuert wird.

Die Signalisierung erfolgt über Leuchtdioden. Will man Lampen größerer Leistung mit diesem Gerät betreiben, ist dies mit dem Adapter 597 möglich.

(Passender 9V-Clip Best.-Nr. 4650 € 0,25) (Passende 9V-Batterie Best.-Nr. 8204 € 0,99)

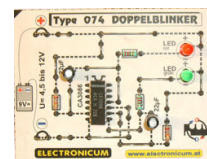

- 75 DISCO-LIGHT [1 Kette]** **SCHWIERIGKEITSGRAD: [mittel]** € 4,70

Blinkende Lichterkette, mit elektronischem Taktgeber

5 Leuchtdioden mit ca. 2m flexibler Litze.

(Passender 9V-Clip Best.-Nr. 4650 € 0,25)

(Passende 9V-Batterie Best.-Nr. 8204 € 0,99)

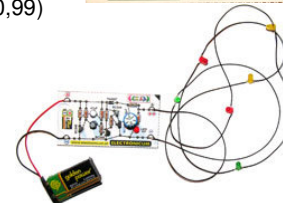

- 76 DISCO-LIGHT [2 Ketten]** **SCHWIERIGKEITSGRAD: [mittel]** € 6,10

Wie oben beschrieben, jedoch mit 2 LED - Ketten

(Passende 9V-Clips (2x) Best.-Nr. 4650 € 0,25)

(Passende 9V-Batterien (2x) Best.-Nr. 8204 € 0,99)

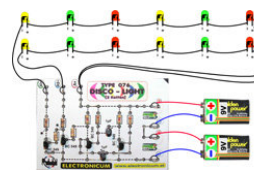

- 77 UFO - ALARM** **KOMPLETTBAUSATZ** **SCHWIERIGKEITSGRAD: [mittel]** € 6,40

Eine "Lärmmaschine" mit "Metalleffekt".

(9V-Batterie Best.-Nr. 8204 € 0,99)

Inklusive:
- Lautsprecher
- 9V-Clip
- Doppellitze

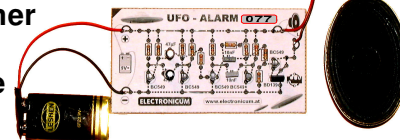

- 78 MUTTERTAG [Leuchtbild]** **SCHWIERIGKEITSGRAD: [mittel]** € 4,00

Ein persönliches Bildchen wird auf die Vorlage geklebt und eine spezielle "Energiespar - Leuchtdiode" (weiss), welche im unteren Teil versenkt eingebaut wird, erleuchtet über einen Diffusor das gesamte "Meisterwerk".

Das Leuchtbild ist für Wandmontage (wie eben ein Bild) konzipiert. Die Leuchtdauer beträgt bis zu einem Jahr.

Dadurch ist der Einbau eines Schalters nicht mehr notwendig. Das Ding leuchtet, leuchtet und leuchtet

..... unwahrscheinlich leuchtet einfach immer.

Bausatz wird mit allen Teilen ausgeliefert

(Elektronik, Vorlagen, Karton, Verbindungsdrähte,

Aufbauanleitung ... einfach komplett).

(Passende Batterie Best.-Nr. 8200 ... es sind 2 Batterien notwendig)



- 80 ZÄHLER mit 7-Segmentanzeige [1 Dekade]** **SCHWIERIGKEITSGRAD: [mittel]** € 7,60

Bei jedem ankommenden Impuls springt die Anzeige auf die nächst höhere Zahl. Die Auslösung kann entweder automatisch durch ein vorgeschaltetes Gerät (Lichtschranke, Thermoschalter,

Klatschschalter usw.), oder manuell über einen Taster erfolgen.

Mit Taster kann der Zähler rückgesetzt werden.

(Passender 9V-Clip Best.-Nr. 4650 € 0,25)

(Passende 9V-Batterie Best.-Nr. 8204 € 0,99)

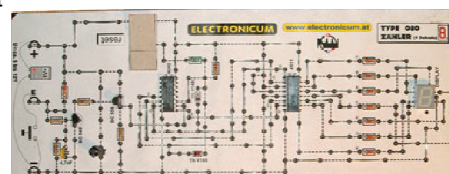

- 81 AKKU - ENTLERER** **SCHWIERIGKEITSGRAD: [leicht]** € 4,10

Will man einen Nickel-Cadmium-Akku optimal verwenden, ist es

notwendig, diesen unmittelbar vor der nächsten Aufladung zu

entleeren. Signalisierung erfolgt über Leuchtdioden. Für alle Akkutypen.

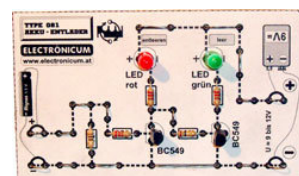

PREISLISTE ELECTRONICUM

ELEKTRONIKVERSAND

Mühlenstraße 16 und 23
A- 4470 ENNS

ÖSTERREICH

Telefon: **0676 3319163** oder **0676 3045700**
oder **07223 82230**
FAX: **07223 82230**

DEUTSCHLAND

Telefon: **01577 2486812**
FAX: **0043 7223 82230**

INTERNATIONAL

E-Mail: **office@electronicum.at**
HOMEPAGE: **www.electronicum.at**

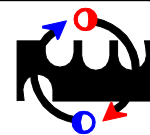

**JANUAR
2014**

Best.-
Nr.

PREMIUM - BAUSÄTZE

UMFANGREICHE HI-TECH !!!

KARTONBAUSÄTZE

Preis

SCHWIERIGKEITSGRAD: [schwer]

82 AUTOMATIK ENT- u. AUFLADEGERÄT

Will man einen Nickel-Cadmium-Akku optimal verwenden, ist es notwendig, diesen unmittelbar vor der nächsten Aufladung zu entleeren.

Akku wird eingelegt und die Entladung, sowie die Umschaltung auf "Aufladung" erfolgen automatisch.

Für MIGNON-Akkus. (Andere Typen möglich)
(Passendes Netzgerät Best.-Nr. 2001)

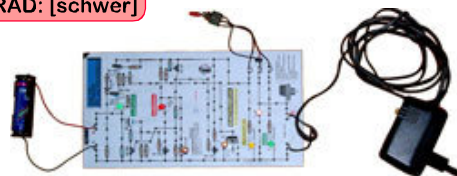

€ 8,60

83 STERN SCHWIERIGKEITSGRAD: [leicht]

Ein leuchtender Stern aus 24 gelben Leuchtdioden
Abmessungen 110 x 90 mm.

Ausgelegt für 9-12V Versorgungsspannung.
(Passendes Netzgerät Best.-Nr. 2001)



€ 5,80

84 MÜCKENSCHEUHE SCHWIERIGKEITSGRAD: [mittel]

Vertreibt die Mücken (Gelsen/Schnaken) durch einen 7000-Hz-Ton.

Geringer Stromverbrauch. Betriebsspannung 9V.
Ausgelegt für 9-12V Versorgungsspannung.

(Passender 9V-Clip Best.-Nr. 4650 € 0,25
(Passende 9V-Batterie Best.-Nr. 8204 € 0,99)
(Lautsprecher Best.-Nr. 3010 € 1,80)

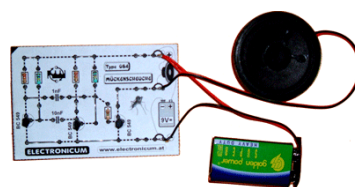

€ 3,70

85 KURZSCHLUSS - PRÜFER [akustisch] SCHWIERIGKEITSGRAD: [mittel]

Ein Summeton signalisiert jeden Kurzschluss.

Als Kurzschluss wird jeder Übergangswiderstand der kleiner als ca. 10 Ohm ist, ausgewertet. Eine wirkliche Hilfe zur Fehlersuche in elektronischen Schaltungen. Bausatz komplett mit 9V-Clip u. Summer.
(Passende 9V-Batterie Best.-Nr. 8204 € 0,99)

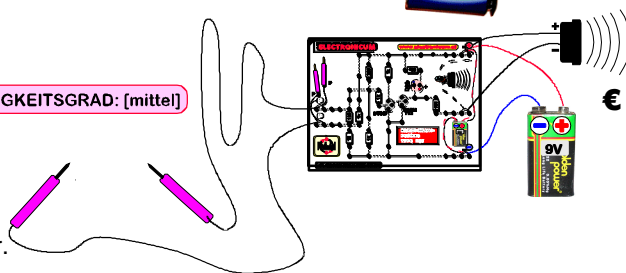

€ 7,10

86 LEISTUNGSTREIBER [1 Kanal] SCHWIERIGKEITSGRAD: [mittel]

Eine Leistungs-Blinkstufe, bei der im vorgegebenen Rhythmus (ca. 120 x / min.) die anliegende Versorgungsspannung an den Ausgang gelegt wird. Der Ausgang ist hoch belastbar (bis 1A ungekühlt und bis 8A gekühlt).
Eignet sich für die Ansteuerung diverser statischer Geräte, z.B.: Lampen, Bausatz Type 67, Type 83 oder sämtliche Buchstaben ...

Es können bis zu 200 solcher Geräte an einen Treiber angeschlossen werden.

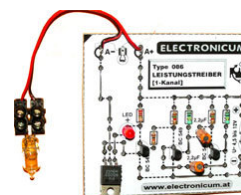

€ 4,80

87 LEISTUNGSTREIBER [2 Kanal] SCHWIERIGKEITSGRAD: [mittel]

Eine Doppel-Leistungs-Blinkstufe ähnlich Type 86 jedoch mit zwei abwechselnd angesteuerten Leistungsausgängen. Hiermit lassen sich lauffeffektähnliche Funktionen realisieren. Lampen oder Buchstaben können unterschiedlich blinkend angesteuert werden. Es können bis zu 400 Geräte daran angeschlossen werden.

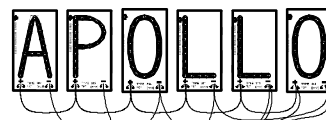

€ 5,40

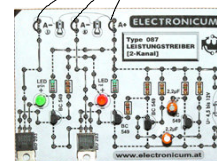

SCHWIERIGKEITSGRAD: [mittel]

88 MINI-1-KANAL-LICHTORSEL (mit Electret-Mikrofonkapsel)

Eine LED-Lichtorgel, ähnlich Type 73, jedoch mit 3 Leuchtdioden. Durch den Einsatz einer Electret-Mikrofonkapsel erreicht man ein exaktes Schalten der Leuchtdioden. Dadurch erreicht man ein exaktes Ausgangssignal.

(Passender 9V-Clip Best.-Nr. 4650 € 0,25 (Passende 9V-Batterie Best.-Nr. 8204 € 0,99)

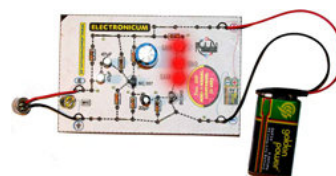

€ 6,60

PREISLISTE

ELECTRONICUM

ELEKTRONIKVERSAND

Mühlenstraße 16 und 23
A- 4470 ENNS

ÖSTERREICH

Telefon: **0676 3319163** oder **0676 3045700**
oder **07223 82230**
FAX: **07223 82230**

DEUTSCHLAND

Telefon: **01577 2486812**
FAX: **0043 7223 82230**

INTERNATIONAL

E-Mail: **office@electronicum.at**
HOMEPAGE: **www.electronicum.at**

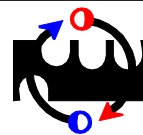

JANUAR
2014

Best.-
Nr.

PREMIUM - BAUSÄTZE

UMFANGREICHE HI-TECH !!!

KARTONBAUSÄTZE

Preis

90 UNIVERSALVERSTÄRKER [2 Watt]

SCHWIERIGKEITSGRAD: [mittel]

Ein universell einsetzbarer Endverstärker mit Lautstärkeregelung. Kann eingangsseitig zum Beispiel an einen Walkman oder einen CD-Player angeschlossen werden. An den Ausgang kann fast jeder Lautsprecher oder jede Box angeschlossen werden.

(Passender 9V-Clip Best.-Nr. 4650 € 0,25) (Passende 9V-Batterie Best.-Nr. 8204 € 0,99)

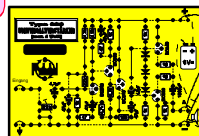

€ 7,10

91 KURZWELLENEMPFÄNGER [49m-Band]

SCHWIERIGKEITSGRAD: [schwer]

Mit diesem einzigartigen Weltempfänger kann man tatsächlich alles was über unseren Globus herunstreicht empfangen. Ob Luxemburg, England, Amerika oder Australien dieses Gerät verarbeitet alles. Der Ausgang kann direkt an einen Lautsprecher (reduzierte Lautstärke) oder an einen Ohrhörer (volle Lautstärke) angeschlossen werden. Will man etwas mehr Komfort, dann kann man auch den Universalverstärker (Type 90) nachschalten, was aber nicht unbedingt notwendig ist. Mit Antenne, ohne Ohrhörer.

(Passender 9V-Clip Best.-Nr. 4650 € 0,25) (Passende 9V-Batterie Best.-Nr. 8204 € 0,99) (Passender Ohrhörer Best.-Nr. 3545)

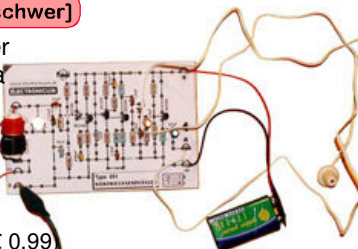

€ 9,90

92 SCHMITT-TRIGGER

SCHWIERIGKEITSGRAD: [mittel]

Formt Signale in Rechtecksignale um. Dieses Gerät wird als Verbindungsglied zwischen Analogtechnik und Digitaltechnik eingesetzt (zu Type 93)

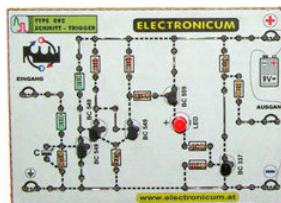

€ 4,70

93 DIGITAL-ZÄHLER [0 bis 4096]

SCHWIERIGKEITSGRAD: [schwer]

Dieses Gerät erfaßt und registriert jeden Impuls der an den Eingang gelangt. Die Eingangsstufe ist so konzipiert, daß fast jede Signalspannung (ca. 1 bis 250V) angelegt werden kann. Mit diesem Gerät kann z.B. angezeigt werden, wie oft eine Tür geöffnet wurde, oder wie oft ein Lichtschranke unterbrochen wurde, oder wieviele Male beim Spiel "der heiße Draht" der Draht berührt wurde usw. Der Zähler arbeitet im Binärsystem und kann jederzeit durch Tastendruck auf Null zurückgesetzt werden.

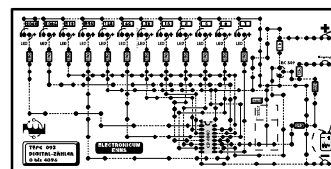

€ 8,20

94 MAUSEFALLE

SCHWIERIGKEITSGRAD: [schwer]

Eine Mausefalle, mit der die Maus lebend gefangen wird. Die Elektronik überwacht die Auslösewippe und setzt das kurze Signal in ein Antriebssignal um. Ein Elektromotor zieht die Haltestange der Fallklappe zur Seite und die Klappe fällt, geführt in Schienen, herab. Ein einfaches, aber sehr wirkungsvolles System. Der Bausatz enthält neben den elektronischen Bauelementen auch einen genauen Aufbauplan und einen Holzauzug. (Ohne Holz) Mit 9V-Clip. (Passender 9V-Batterie Best.-Nr. 8204 € 0,99)

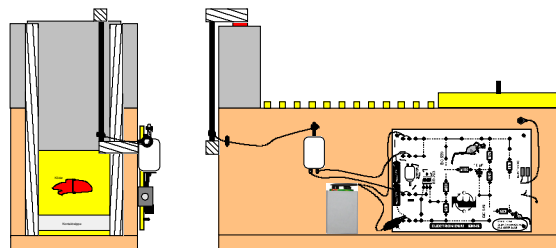

€ 11,80

95 MIKROFONVERSTÄRKER

SCHWIERIGKEITSGRAD: [mittel]

Um ein Mikrofon an einen Verstärker bzw. an eine Heimanlage anschließen zu können ist es in vielen Fällen notwendig das Nutzsignal auf einen höheren Pegel zu bringen. Dynamische Mikrofone weisen neben einem kleinen Innenwiderstand auch ein sehr kleines Nutzsignal (wenige mV) auf. Dieser Verstärker hebt den Pegel. Für Stereobetrieb sind zwei Mikrofonverstärker notwendig. Ohne Mikrofon.

(Passender 9V-Clip Best.-Nr. 4650 € 0,25) (Passende 9V-Batterie Best.-Nr. 8204 € 0,99)

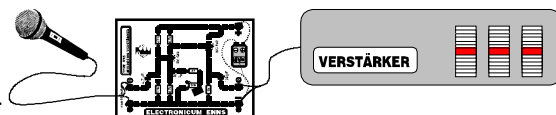

€ 4,30

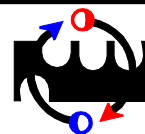

Best.-
Nr.

PREMIUM - BAUSÄTZE

UMFANGREICHE HI-TECH !!!

KARTONBAUSÄTZE

Preis

96 REAKTIONSZEITMESSER

SCHWIERIGKEITSGRAD: [mittel]

Über einen Taster und der Signalisierung durch eine Leuchtdiode erfolgt die Aufforderung an die Testperson einen eigenen Taster zu drücken. Die Zeit die dazwischen liegt wird elektronisch gespreizt und an einen Elektromotor weitergegeben. Dieser Motor treibt ein mechanisches Zählwerk. Mit Resettaste.

Bausatz komplett mit Elektronik, Motor, Gummiring, Zählwerk und 9V-Clip.

(Passende 9V-Batterie Best.-Nr. 8204 € 0,99)

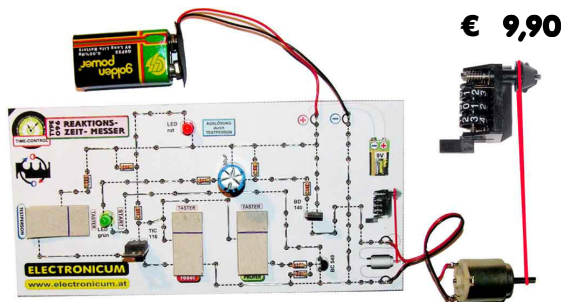

€ 9,90

97 Projekt: ECHE VERKEHRSSAMPEL

SCHWIERIGKEITSGRAD: [mittel]

€ 49,00

Hier handelt es sich um eine "echte österreichische Verkehrsampelsteuerung" Sämtliche Phasen sind genau nachgebildet. rot ... rot / gelb ... grün ... grün blinkend ... gelb ... rot

Die Signalisierung erfolgt zwar mittels Leuchtdioden aber über Relais können auch Glühlampen (230V) angesteuert werden. Bei diesem Projekt ist die Signalaufbereitung das Interessante. Über einen Multivibrator wird der Takt erzeugt. Die einzelnen Pulse werden mit entsprechenden Gattern so verarbeitet, dass letztlich die richtige Signalfolge an den Ausgang gelangen kann. Gezielt eingebaute zusätzliche Leuchtdioden machen die Wirkungsweise transparent. Ein sehr lehrreiches Projekt, da alle Elemente diskret (keine geheimnisvollen ICs in der Pulsverarbeitung) aufgebaut werden. Im Lieferumfang sind sowohl der Aufbau der einzelnen Komponenten als auch die Gesamtverschaltung genauestens beschrieben. Dieses Projekt behandelt die Grundelemente der Digitaltechnik und setzt den Erbauer in die Lage auch selbstständig andere Schaltungen zu entwerfen. Dieses Projekt ist komplett und umfaßt 13 Einzelbausätze, 1 Netzgerät, Verbindungsleitungen und Aufbauanleitungen.

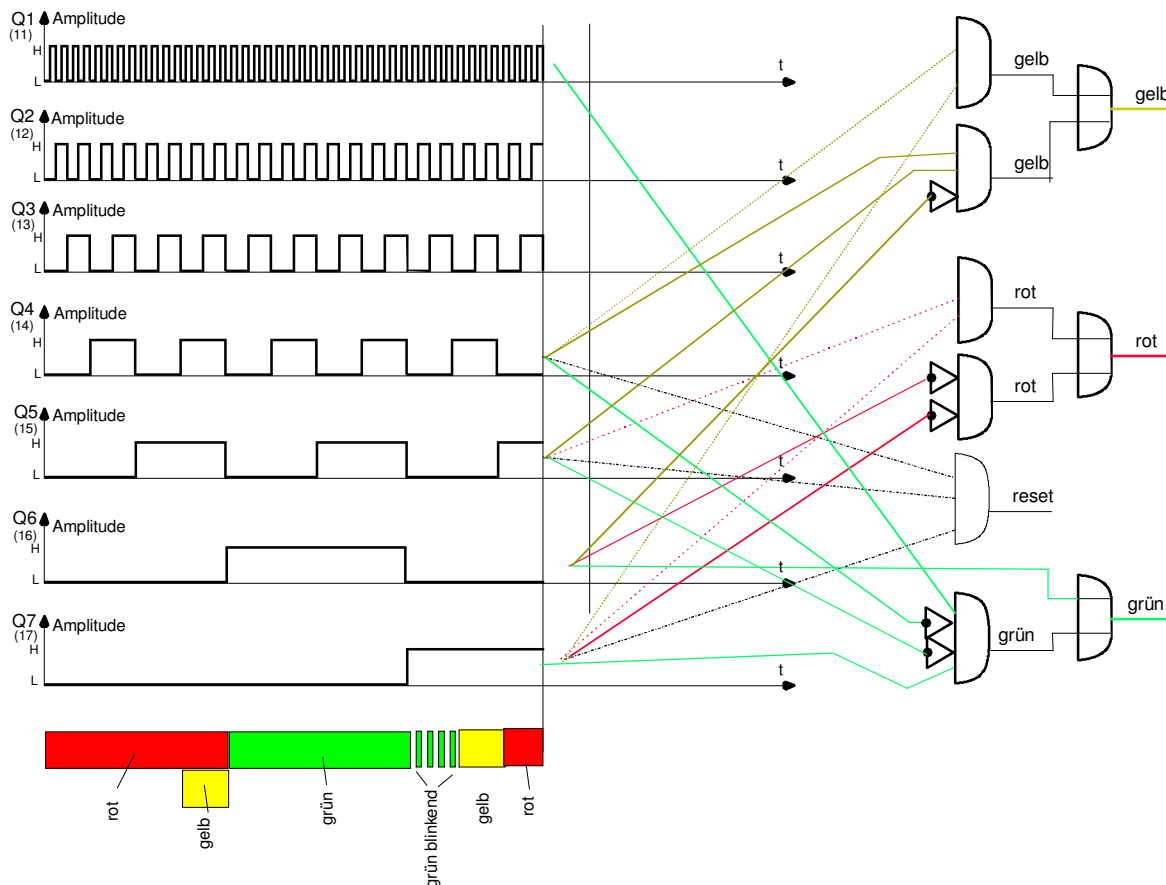

PREISLISTE

ELECTRONICUM

ELEKTRONIKVERSAND

Mühlenstraße 16 und 23
A- 4470 ENNS

ÖSTERREICH

Telefon: **0676 3319163** oder **0676 3045700**
oder **07223 82230**
FAX: **07223 82230**

DEUTSCHLAND

Telefon: **01577 2486812**
FAX: **0043 7223 82230**

INTERNATIONAL

E-Mail: **office@electronicum.at**
HOMEPAGE: **www.electronicum.at**

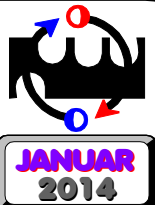

Best.-
Nr.

PREMIUM - BAUSÄTZE

UMFANGREICHE HI-TECH !!!

KARTONBAUSÄTZE

Preis

98 WATER - CONDITIONER **SCHWIERIGKEITSGRAD: [mittel]** **€ 12,00**

Ein preisgünstiges Gerät, das die technische Funktionalität von sündteuren am Markt befindlichen Produkten aufweist. Wandelt den im Wasser befindlichen Kalk so um, dass dieser weniger sich an Rohrleitungen und Behältern anlegen kann. Belebt das Wasser, verleiht dem normalen Leitungswasser eine gewisse Quellfrische; Pflanzen registrieren diese Wasserbehandlung mit besserem Wachstum. Kann entweder mit 9V-Batterie betrieben werden oder mit einfachem Steckernetzgerät. Minimaler Stromverbrauch!

ACHTUNG: Wir haben uns intensiv mit einigen am Markt befindlichen Geräten dieser Art auseinandergesetzt und als Ergebnis ist dieses optimale und wirklich preisgünstige Gerät entstanden. Das im Rohr befindliche Wasser wird mittels Überwurfelektroden einem elektrischen Wechselfeld ausgesetzt, welches dem Wasser den gewünschten Effekt verleiht.

(Passende 9V-Batterie Best.-Nr. 8204 € 0,99)
(Passender 9V-Clip Best.-Nr. 4650 € 0,25)
(Passendes Netzgerät Best.-Nr. 2001 € 6,00)

Gerät kann an Hauptleitungen, für komplette Wohneinheiten, oder direkt am Verbraucher (z.B. unter der Waschmuschel) montiert werden,

Komplett mit Überwurfelektroden!

! **DIESES GERÄT SOLLTE IN KEINEM HAUSHALT FEHLEN !!! EINFACHSTE MONTAGE !**

Wasserleitungsrohr
1/4" bis 2"
Metall oder Kunststoff

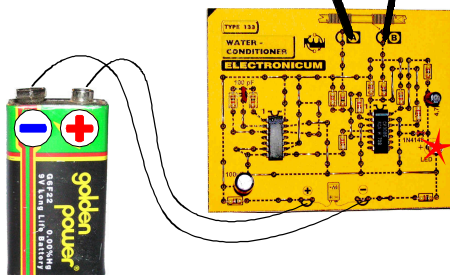

EIN TOP - ANGEBOT
SUPERPREIS

WASSER - ENTKALKER
WASSER - BELEBUNG
Nahe am Urquell

99 STINKEFINGER **SCHWIERIGKEITSGRAD: [mittel]** **€ 8,20**

Eine unschöne, geschmacklose, freche und unerlaubte Sache. Manchen erscheint dieses Symbol aber als "cool". Man fragt sich, warum es so etwas überhaupt gibt. Mit Umschalter. Für 12V=. Will man den Finger automatisch auf- abspringen lassen, dann benötigt man den 2-Kanal-Leistungstreiber Type 259.



135 FLIMMERLICHT **SCHWIERIGKEITSGRAD: [mittel]** **€ 4,60**

Wird überall dort eingesetzt, wo ein rasch blinkendes Licht, das einem Flimmern entspricht, gewünscht wird. Dieses Gerät kann auch als Vorschaltgerät für diverse Lötübungen eingesetzt werden.

Also dort, wo ein Flimmereffekt gut ankommt. Mit diesem Gerät wird bereits eine extrem helle Spezialleuchtdiode mitgeliefert und deshalb kann dieses Gerät auch als effektvolles Einzelgerät eingesetzt werden.
(Passender 9V-Clip Best.-Nr. 4650 € 0,25)
(Passende 9V-Batterie Best.-Nr. 8204 € 0,99)



PREISLISTE ELECTRONICUM

ELEKTRONIKVERSAND

Mühlenstraße 16 und 23
A- 4470 ENNS

ÖSTERREICH

Telefon: **0676 3319163** oder **0676 3045700**
oder **07223 82230**
FAX: **07223 82230**

DEUTSCHLAND

Telefon: **01577 2486812**
FAX: **0043 7223 82230**

INTERNATIONAL

E-Mail: **office@electronicum.at**
HOMEPAGE: **www.electronicum.at**

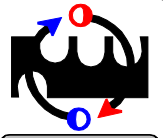

JANUAR
2014

Best.-
Nr.

PREMIUM - BAUSÄTZE

UMFANGREICHE HI-TECH !!!

KARTONBAUSÄTZE

Preis

156 "LICHTHORMON"

Jedes Lebewesen reagiert auf Licht und Energie. Hier wurde der Einfluß des Lichtes zur Steigerung unserer positiven Einstellung ausgenutzt. Gelb-rötliche Farbtöne wirken angenehm auf unseren Gesamtzustand. Solche Eigenschaften werden auch in der "Lichttherapie" zur Anwendung gebracht. Die Lichtquellen mit einem Trimpoti wird der Farbton auf das "Wohlgefühl" abgestimmt. Nicht in das geöffnete Auge leuchten! Hat man aber die Augenlider geschlossen kann man die Lichtquellen auch direkt auf das Augenlid legen.

(Passender 9V-Clip Best.-Nr. 4650 € 0,25)

(Passende 9V-Batterie Best.-Nr. 8204 € 0,99)

SCHWIERIGKEITSGRAD: [mittel]

€ 5,90

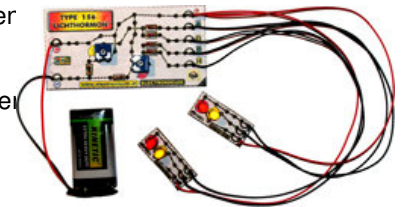

160 100 MHz - PEILSENDER

SCHWIERIGKEITSGRAD: [mittel]

Dieser kleine "MINI-SENDER" ist ein technisches Hi-Tech-Produkt. Modernste Technik mit Quarz-Stabilisierung. Kein Nachstimmen erforderlich!

Dieser Peilsender arbeitet genau auf seiner Arbeitsfrequenz von 100,00 MHz.

Als Empfänger kann jedes UKW- Radio verwendet werden. Im Radio hört man dann den 2500 Hz- Peilton. Ähnliche Geräte werden bei Tierüberwachung aber auch als Automarkierung (Wanze) von Experten verwendet. Die Reichweite liegt je nach Antenne bei 100 Meter bis ca.20 Kilometer. Dieses Gerät darf in Europa nur in abgeschirmten Räumen eingesetzt werden. Es sind alle geltenden Gesetze einzuhalten. Versorgungsspannung 8 bis 15V.

Sendefrequenz: 100,00 MHz

Es ist darauf zu achten, dass kein anderer Sender auf dieser Frequenz bereits vorhanden ist.

(Passender 9V-Clip Best.-Nr. 4650 € 0,25)

(Passende 9V-Batterie Best.-Nr. 8204 € 0,99)

€ 9,50



165 TRICOLORE - BLITZER

SCHWIERIGKEITSGRAD: [mittel]

Auch als Alarmanlagenattrappe verwendbar. Leuchtet mit einer Batterie bis zu einem Jahr und länger! 3 Hochleistungs-Leuchtdioden, die mit reduziertem Strom angespeist werden und dennoch ein akzeptables Signallicht ausgeben. Durch Austausch von nur einem Widerstand (Rx) kann die Lichtleistung bis zum Maximum aufgerüstet werden. (Das geht auf Kosten der Batterie-Lebensdauer) Die drei LEDs leuchten gleichzeitig auf.

Ein mit ca. einem Hertz pulsierender Blinker, bei dem die Leuchtphase ca. 1/10 der Dunkelphase beträgt. Das hat zur Folge, dass man mit einem Minimum an eingesetzter Energie ein Maximum an Signalstärke erreichen kann. In der Dunkelphase kann es sein, dass die LEDs ganz leicht noch schimmern. Das ist auf Grund von Leckströmen und verleiht dem Bausatz einen Glimmeffekt. Will man das nicht, ist ein Widerstand einzufügen. Genaue Einbauvorschriften kann im Internet kostenlos runterladen. Das Gerät kann auch durch den Einbau eines Fototransistors auf automatischen Nachtbetrieb erweitert werden. Das entspricht einem Dämmerungsschalter.

(Passender 9V-Clip Best.-Nr. 4650 € 0,25)

(Passende 9V-Batterie Best.-Nr. 8204 € 0,99)

(Passender Fototransistor Best.-Nr. 76200 € 1,10)

€ 5,80



187 "MAGNETISMUS - Projekt"

SCHWIERIGKEITSGRAD:
[sehr leicht]

Elektromechanisches Blinkrelais

Ein Blinker der ohne Transistoren auskommt. Hier wird nur ein Relais verwendet.

Um die Schaltfrequenz etwas abzusenken, wurde ein Elko in die Schaltung aufgenommen. Bei dieser Schaltung wird der Ruhekontakt in Serie zur Magnetspule gelegt, sodass im ersten Moment das Relais anzieht. Dabei macht aber der Kontakt auf und die Magnetspule wird weggeschaltet. Dieser Vorgang wiederholt sich automatisch. Die Frequenz wird nur von der "Mechanik" (Schaltweg & Magnetismus) begrenzt. Ein Elko verringert diese Frequenz so weit, dass ein brauchbares Signal ausgegeben werden kann. Die optische Anzeige erfolgt mit blauer Leuchtdiode.

Die akustische Ausgabe erfolgt vom Relais (Schaltgeräusch)

Ähnliches Prinzip wird bei einer einfachen Klingel verwendet.

Anschluss an 12 V Gleichspannung.

€ 5,80

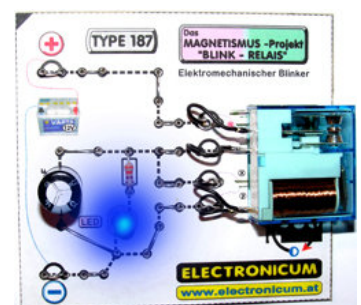

PREISLISTE ELECTRONICUM

ELEKTRONIKVERSAND

Mühlenstraße 16 und 23
A- 4470 ENNS

ÖSTERREICH

Telefon: **0676 3319163** oder **0676 3045700**
oder **07223 82230**
FAX: **07223 82230**

DEUTSCHLAND

Telefon: **01577 2486812**
FAX: **0043 7223 82230**

INTERNATIONAL

E-Mail: **office@electronicum.at**
HOMEPAGE: **www.electronicum.at**

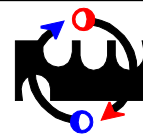

JANUAR
2014

Best.-
Nr.

PREMIUM - BAUSÄTZE

UMFANGREICHE HI-TECH !!!

KARTONBAUSÄTZE

Preis

207 **OPTISCHER GERÄUSCHDETEKTOR** **SCHWIERIGKEITSGRAD: [mittel]** € 8,20

Treten Geräusche auf, wird dies optisch mit einer Leuchtdiode angezeigt. Die Schallgrenze kann kontinuierlich in einem Bereich von ca. 50 bis 150 dBA eingestellt werden. Der Einsatz reicht von einer Raumüberwachung mit Alarmierung bis zur Maximal-Lärmpegel-Anzeige in Klassenräumen. Auch kann dieses Gerät als Lärmschutzwarnung eingesetzt werden. Das Gerät ist auch für eine Fernübertragung vorbereitet. Klebt man ein Resonanzplättchen auf die Mikrophonkapsel kann der Einsatz interessante Ergebnisse bringen. Will man eine zusätzliche akustische Fernsignalisierung, dann kann dies mit dem Bausatz Type 209 erreicht werden. Lautsprecher und Mikrophonkapsel sollen räumlich getrennt sein, damit keine "Mitkopplung" entstehen kann und das Gerät vom eigenen Signalton beeinflusst wird. Die Elektret-Mikrophonkapsel ist im Lieferumfang enthalten.

(Passender 9V-Clip Best.-Nr. 4650 € 0,25)
(Passende 9V-Batterie Best.-Nr. 8204 € 0,99)

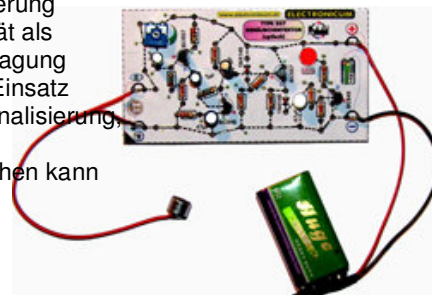

208 **ELEKTRONISCHER GLASBRUCHMELDER** **SCHWIERIGKEITSGRAD: [mittel]** € 8,80

Ähnliche Geräte kommen in Banken und Geschäften mit wertvollen Waren zum Einsatz. Schlägt jemand ein Fenster ein, werden die Schallwellen auch im Glas transportiert. Der Sensor (eine kleine dynamische Mikrophonkapsel) nimmt dieses Geräusch auf und bringt eine Leuchtdiode zum Leuchten. Das Gerät ist für eine Fernübertragung vorbereitet. Außerdem kann durch Nachschaltung des Gerätes Type 209 eine zusätzliche akustische Signalisierung erfolgen. Zum Beispiel:

Befindet sich das überwachte Fenster im Keller, kann man den Signalgeber im Schlafzimmer installieren. Hierfür ist eine dünne Doppellitze zu verwenden. Die Mikrophonkapsel ist im Lieferumfang enthalten. Anstelle der Mikrophonkapsel ist auch der Einsatz eines normalen Lautsprechers möglich. So kann neben der Empfindlichkeit auch das Frequenzverhalten verändert werden. Das Gerät kann für viele Ton- und Körperschallerfassungen verwendet werden.

(Passender 9V-Clip Best.-Nr. 4650 € 0,25)
(Passende 9V-Batterie Best.-Nr. 8204 € 0,99)

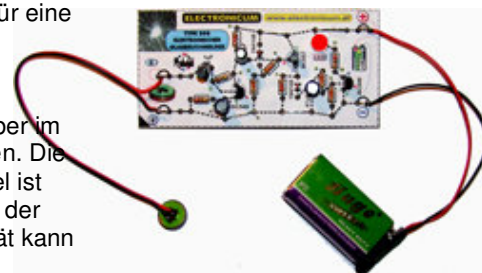

209 **AKUSTISCHER ALARMIERUNGSMELDER für LED-Abnahme** **SCHWIERIGKEITSGRAD: [mittel]** € 7,90

Auch für Tasterauslösung geeignet!

Kann an jedes Gerät, welches über eine LED-Anzeige (LED-Farbe spielt hier keine Rolle) verfügt angeschlossen werden. Damit erreicht man, dass beim Aufleuchten der Leuchtdiode ein kräftiger Signalton mitausgegeben wird. Damit eine einwandfreie Signalisierung auch bei zeitlich kurzen Signalen erfolgt, wird der Alarmton einige Sekunden (ca. 5s) verlängert ausgegeben. In dieses Gerät sind neben der Signalerfassung auch eine Timerfunktion und eine Schwingstufe integriert. Es kann somit jeder Lautsprecher zur Tonausstrahlung verwendet werden. Das Akustiksignal ist pulsbreitenoptimiert, das heißt, dass mit relativ geringer Leistung ein Maximum an Lautstärke abgegeben wird. Die Anschaltung an das Gebergerät erfolgt über zwei Drähte.

Kann zum Beispiel den Geräten Type 207 oder 208 nachgeschaltet werden.

(Passender 9V-Clip Best.-Nr. 4650 € 0,25)
(Passende 9V-Batterie Best.-Nr. 8204 € 0,99)
(Passender Lautsprecher Type 3010 € 1,80)

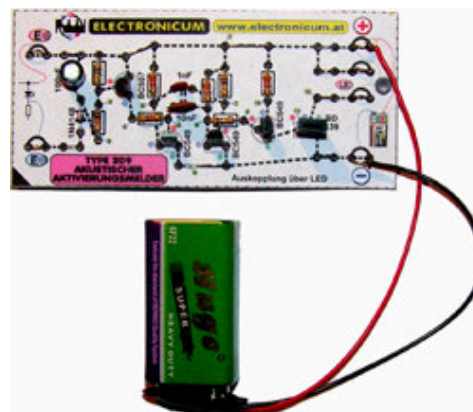

PREISLISTE ELECTRONICUM

ELEKTRONIKVERSAND

Mühlenstraße 16 und 23
A- 4470 ENNS

ÖSTERREICH

Telefon: **0676 3319163** oder **0676 3045700**
oder **07223 82230**
FAX: **07223 82230**

DEUTSCHLAND

Telefon: **01577 2486812**
FAX: **0043 7223 82230**

INTERNATIONAL

E-Mail: **office@electronicum.at**
HOMEPAGE: **www.electronicum.at**

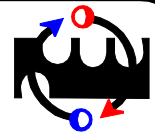

JANUAR
2014

Best.-
Nr.

PREMIUM - BAUSÄTZE

UMFANGREICHE HI-TECH !!!

KARTONBAUSÄTZE

Preis

213 **DER 7. SINN (The new dimension)**
IRRITATOR & TINNITUS & MAGICUS

SCHWIERIGKEITSGRAD: [mittel]

€ 8,90

7. SINN und MAGIE:

Dieses Superding setzt junge Leute (unter ca. 24 Jahren) mit gutem Gehör, in eine neue Dimension. Ähnlich einer Infrarot-Nachtsichtanlage wird einem hier nicht das Sehen sondern das Hören erweitert. Sie sind älteren Personen um eine Dimension voraus. Für diese unhörbar, können Sie auf Morsebasis untereinander kommunizieren. Plötzlich können Sie Zaubertricks ausführen, die alle verblüffen und die nur von den besten Zauberkünstlern bis jetzt ausgeführt werden konnten. Plötzlich sind Sie ein Magier erster Klasse. Ein Zauberkunststück liegt dem Bausatz bei! Dieses Gerät bei "JAUCH" und "GOTTSCHALK" einzusetzen ist unfair und verboten. In der Schule als "Prüfungshilfe" darf es natürlich auch nicht verwendet werden auch wenn der Lehrer nichts hört. Spezial-Minilautsprecher ist im Lieferumfang enthalten.

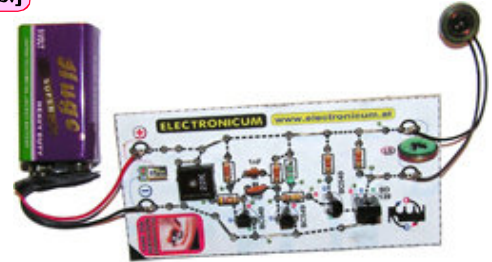

IRRITATOR:

Bringt Unruhe unter die Kids und wird von den Senioren überhört. Das Gerät kann schwer geortet werden. Das alles kann der IRRITATOR.

TINNITUS:

Gleich einem TINNITUS setzt sich der unwirkliche Ton nach einiger Zeit in unserem Ohr fest. Ein extrem hoher Ton, der noch feinjustiert werden kann, wird im Raum fast gleichmäßig verteilt. Der Effekt ist Unbehagen.

Frequenzbereich ca. 7000 Hz bis 22000 Hz (einstellbar).

(Passender 9V-Clip Best.-Nr. 4650 € 0,25) (Passende 9V-Batterie Best.-Nr. 8204 € 0,99)

(Taster Best.-Nr. 5270 für Tasterbetrieb)

214 **TIME GATE**

SCHWIERIGKEITSGRAD: [mittel]

€ 4,90

(Das Zeitloch 10 ms bzw. 1 ms)

Ein auf Schnelligkeit ausgelegtes Geschicklichkeitsspiel, das nur dann eine Aktivierung zulässt, wenn die beiden Gates im selben Augenblick geöffnet sind. Mit diesem Bausatz bekommt man auch einen Einblick, was Milli- oder Nanosekunden wirklich bedeuten. Die Öffnung der Gates erfolgt mit Tasterdruck und das Schließen erfolgt automatisch. Dadurch kann das Gerät nicht überlistet werden. Durch Druck auf die Resetaste wird das Gerät in seine Ausgangsstellung gebracht.

Es können Zeitlöcher von 10 Millisekunden oder von einer Millisekunde aufgebaut werden. Man kann aber das Zeitloch bis in den Nanobereich verkleinern. Bauelemente für 10 ms und 1 ms liegen dem Bausatz bei.

(Passender 9V-Clip Best.-Nr. 4650 € 0,25)

(Passende 9V-Batterie Best.-Nr. 8204 € 0,99)

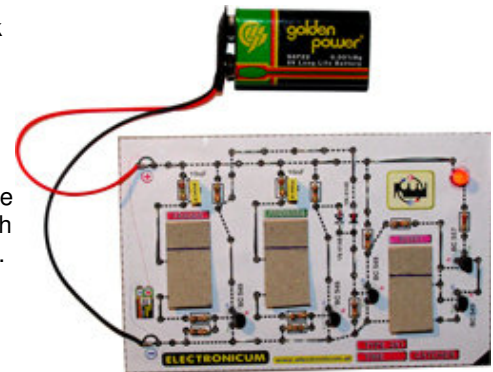

218 **GRÜNES INTERMITTIERENDES HYPERLICHT**

€ 5,40

(mit integriertem Dämmerungsschalter)

Mit 3 grünen superhellen 5mm-LEDs

SCHWIERIGKEITSGRAD: [mittel]

Ein extrem starkes und zugleich energiesparendes immer wieder aufleuchtendes Licht. Das Ein- Aus-Verhältnis ist 4s zu 15 s fix vorgegeben. Dadurch kann mit einem Batteriesatz (2 Mono-Batterien) dieser Lichteffect bis zu einem Jahr aufrecht erhalten werden. Mit Mignon - Batterien werden auch einige Monate erreicht) Die grüne Farbe und die hohe Leuchtkraft lassen den Einsatz als nächtliche Strauch-, Baum- oder Blumenbeleuchtung geradezu als ideal erscheinen. Es hat wirklich einen tollen Effekt, wenn man in der Nacht eine grüne Pflanze mit grünem Licht anleuchtet. Das Gerät ist so ausgelegt, dass es ganz einfach samt den Batterien in ein Gurken-, Marmelade- bzw. Konfitüreglas gesteckt werden kann, was das Gerät dann wasserfest macht. Kann auch als Bodenbeleuchtung im Rasen versenkt werden. Da bleibt jeder stehen und schaut sich dieses Lichtspektakel gerne an.

(Passender Mignon-Batterie 2x erforderlich Best.-Nr. 81990 oder

(Passende Mono-Batterie 2x erforderlich Best.-Nr. 8203)

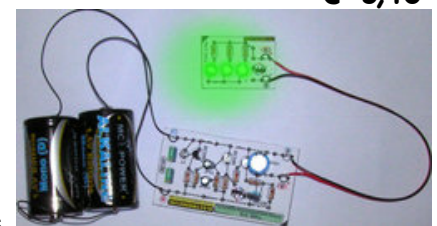

PREISLISTE ELECTRONICUM

ELEKTRONIKVERSAND

Mühlenstraße 16 und 23
A- 4470 ENNS

ÖSTERREICH

Telefon: **0676 3319163** oder **0676 3045700**
oder **07223 82230**
FAX: **07223 82230**

DEUTSCHLAND

Telefon: **01577 2486812**
FAX: **0043 7223 82230**

INTERNATIONAL

E-Mail: **office@electronicum.at**
HOMEPAGE: **www.electronicum.at**

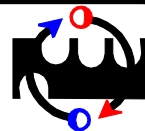

JANUAR
2014

Best.-
Nr.

PREMIUM - BAUSÄTZE

UMFANGREICHE HI-TECH !!!

KARTONBAUSÄTZE

Preis

219 NACHT-VISION [rot]

SCHWIERIGKEITSGRAD: [mittel]

€ 9,60

(mit integriertem Dämmerungsschalter) Mit 6 roten superhellen 5mm-LEDs. Ein Superlicht ähnlich Type 218, jedoch mit sanfter Ein- und Ausschalttrampe und 6 Hochleistungsleuchtdioden. Die Besonderheit liegt in den langsamen und kontinuierlichen Schaltphasen, welche hier mit Leuchtdioden perfekt realisiert wurden. Geeignet für Gartenstatuen oder ganze Gebäudeteile. 2 bis 3 Meter hohe Gebilde werden wunderbar ausgeleuchtet. Für alles, was in der Nacht effektiv hervorgehoben werden soll. Ein energiesparendes immer wieder aufleuchtendes Licht. Das Ein- Aus-Verhältnis ist mit ca. 7s zu 15s fix vorgegeben. Dadurch kann mit einem Batteriesatz (2 Mono-Batterien) dieser Lichteffect bis zu einem Jahr aufrechterhalten werden. Mit Mignon - Batterien werden auch einige Monate erreicht) Das Gerät ist so ausgelegt, dass es ganz einfach samt den Batterien in ein Gurken-, Marmelade- bzw. Konfitüreglas gesteckt werden kann, was das Gerät dann wasserfest macht. Kann auch als Bodenbeleuchtung im Rasen versenkt werden. Da bleibt jeder stehen und schaut sich dieses Lichtspektakel gerne an. (Passender Mignon-Batterie 2x erforderlich Best.-Nr. 81990) oder (Passende Mono-Batterie 2x erforderlich Best.-Nr. 8203)



222 CODE - SCHLOSS - AKTIVATOR (einfach & binär) und INTELLIGENZ - TESTER

SCHWIERIGKEITSGRAD: [mittel]

€ 4,70

(Ohne Zuganker, ohne Schloss, mit LED-Indikator)

a) CODE - SCHLOSS

Diese Code-Schaltung kann an einen entsprechenden Zuganker direkt angeschlossen werden, da der Ausgang Ströme bis 8 Ampere schalten kann. Will man zum Beispiel einen handelsüblichen Türöffner ansteuern, dann sollte man ein Relais dazwischenschalten. Auch kann man bei geeigneter Stromversorgung eine Auslösung durch Verbrennung eines dünnen Haltedrahtes eine Öffnung auslösen.

Die Codeerweiterung kann durch Einsatz weiterer Schalter beliebig gesteigert werden. In der Grundausstattung sind 4 Digi-Switches (Schiebeschalter), wie abgebildet, enthalten.

Diese Code-Schaltung verfügt neben der Logik auch noch über eine weitere Sicherheitsbarriere. Es kann nicht durch Probieren der einzelnen Schalterstellungen der richtige Code rasch gefunden werden. Der integrierte Aktivator "öffnet" nur bei richtigem Code und sperrt für mehrere Sekunden die gesamte Schaltung. Das macht die Suche des richtigen Codes sehr mühsam. Ebenso sperrt der Aktivator bei andauerndem Drücken des Tasters die gesamte Logik.

b) INTELLIGENZ - TESTER

Es kann mit diesem Gerät sehr schnell und sicher die Auffassungsgabe einer Person getestet werden.

Man bringt die Schalter in die Öffnungsstellung und lässt die zu testende Person kurz draufschauen.

Dann stellt man alle Schalter auf Null.

Nun versucht die Testperson den richtigen CODE einzustellen. Man kann dazu die Schalteranzahl beliebig erweitern. Auch kann man an der Betrachtungszeit etwas verändern.

Einsatz als Spiel und Rateeinrichtung ist denkbar.

Ohne Batterie, ohne 9V-Clip.

(Passender 9V-Clip Best.-Nr. 4650 € 0,25)

(Passende 9V-Batterie Best.-Nr. 8204 € 0,99)

(Schiebeschalter Best.-Nr. 5024€ 0,36 für Erweiterung)



223 CODE - SCHLOSS - AKTIVATOR (einfach & binär) und INTELLIGENZ - TESTER

SCHWIERIGKEITSGRAD: [mittel]

€ 7,00

Wie oben angeführt, jedoch mit Kippschaltern



PREISLISTE ELECTRONICUM

ELEKTRONIKVERSAND

Mühlenstraße 16 und 23
A- 4470 ENNS

ÖSTERREICH

Telefon: **0676 3319163** oder **0676 3045700**
oder **07223 82230**
FAX: **07223 82230**

DEUTSCHLAND

Telefon: **01577 2486812**
FAX: **0043 7223 82230**

INTERNATIONAL

E-Mail: **office@electronicum.at**
HOMEPAGE: **www.electronicum.at**

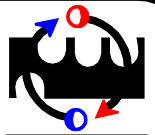

**JANUAR
2014**

Best.-
Nr.

PREMIUM - BAUSÄTZE

UMFANGREICHE HI-TECH !!!

KARTONBAUSÄTZE

Preis

224 INTELLIGENZ - TESTER (8Bits bzw. 1 Byte)

Mit einer 8-Bit-Information das fotografische Gedächtnis testen. Bitmuster (0 oder 1 bzw. high oder low) im Hirn kurzzeitig abzuspeichern, ist für Menschen bis zu 6 Bits kein besonderes Problem. Wird die Bit - Information aber gesteigert, dann ist irgendwann Schluß mit der Abspeicherung. Es beginnen sich die Geister zu scheiden. Das Bitmuster wird durch Schalterstellungen vorgegeben und muss anschließend aus dem Gedächtnis nachgestellt werden. Hat man richtig eingestellt, dann leuchtet nach Betätigung des Aktivators eine LED auf.

(Passender 9V-Clip Best.-Nr. 4650 € 0,25)

(Passende 9V-Batterie Best.-Nr. 8204 € 0,99)

(Schiebeschalter Best.-Nr. 5024 für Erweiterung)

SCHWIERIGKEITSGRAD: [mittel]

€ 5,30



225 TELEFON

SCHWIERIGKEITSGRAD: [schwer]

Dieser Bausatz beinhaltet die komplette Elektronik, damit ein optimales Sprechen und Hören in beide Richtungen funktioniert. Exakt, wie bei einem ganz normalen Telefon. Wie abgebildet aber ohne Batterien und ohne mechanischen Gehäuseteile. Da dieses Telefon nur für zwei Sprechstellen ausgelegt ist, kann auf eine Wählscheibe verzichtet werden. Relativ einfach ist der Bau eines Nostalgie-Telefons. Hier kann vieles mit Holz realisiert werden.

Natürlich kann man auch einfache Holzkästchen als Sprechstellen benutzen. Auf alle Fälle ist die Elektronik komplett und besteht aus:

2 Verstärker-Karton-Platinen samt Bauelementen

2 Mikrofonskapseln (Elektret)

2 Lautsprecher

2 Kippschalter

2 Mikrotaster

2 Alarmsummer

2 Ledanzeigen

2 9V-Clips

1m Litze, rot

1m Litze, schwarz

Da dieses Gerät sinnvoll mit Batterien betrieben werden soll sind auch die 9V-Clips im Bausatz enthalten

(Passende 9V-Batterie Best.-Nr. 8204 € 0,99 (2 Stück erforderlich))

€ 19,10

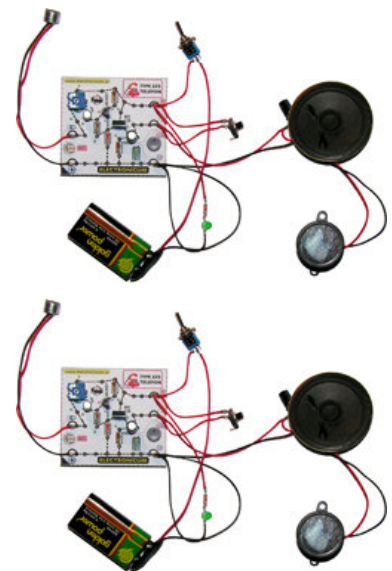

231 NAGER - SCHEUCHE

SCHWIERIGKEITSGRAD: [mittel]

Ob beim Auto vom Marder zerfressene Kühlschläuche, oder im Keller angenagte Möbel, alles zum Ärgern und müßte gar nicht sein. Diese Nagerscheuche läßt gar nicht zu, dass sich die kleinen Plagegeister bei einem häufig einnisten.

Ein Frequenzscanner durchläuft unermüdlich den für uns Menschen unhörbaren Ultraschallbereich (ca. 20000 Hz bis 30000Hz) und gibt über einen speziellen Hochtonlautsprecher (Piezzo) ein hochintensives Ultraschallsignal aus. Die Tiere gehen lieber dorthin, wo sie nicht mit Hi-Tech belästigt werden. Dieses Gerät kann im Auto an das 12V-Netz angeschlossen werden. Trotz der hohen Ultraschalleistung ist der Strombereich so gering, dass das Gerät zum Beispiel im Auto kaum die Batterie belastet. Wirksam gegen Maus, Ratte, Marder, Iltis, Katze usw.

Achtung: Kinder, deren Gehör weitaus umfangreicher ist als bei Erwachsenen, sollen sich im Umkreis von 30 Metern nicht aufhalten. (Also nicht am Kinderspielplatz anbringen!)

Das Gerät ist komplett und umfaßt die Bauteile, den Kartonprint und den Speziallautsprecher.

(Passender 9V-Clip Best.-Nr. 4650 € 0,25)

(Passende 9V-Batterie Best.-Nr. 8204 € 0,99)

oder (Passendes Netzgerät Best.-Nr. 2006)

€ 14,30

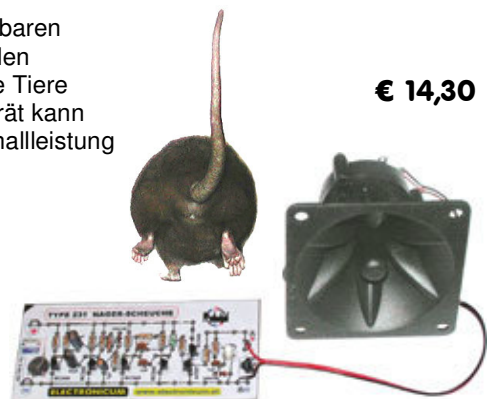

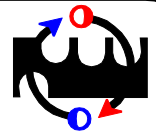

Best.-
Nr.

PREMIUM - BAUSÄTZE

UMFANGREICHE HI-TECH !!!

KARTONBAUSÄTZE

Preis

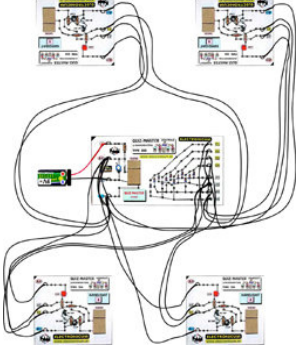
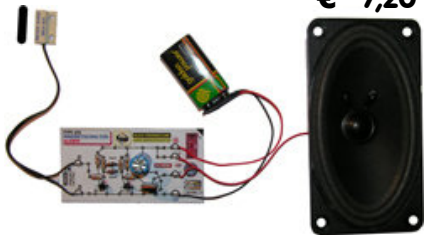
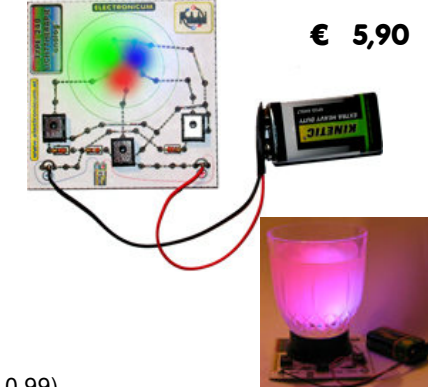
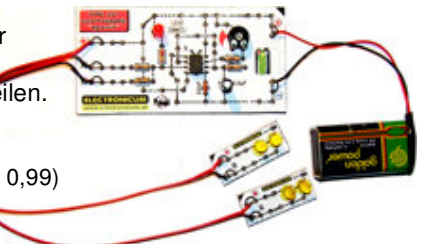
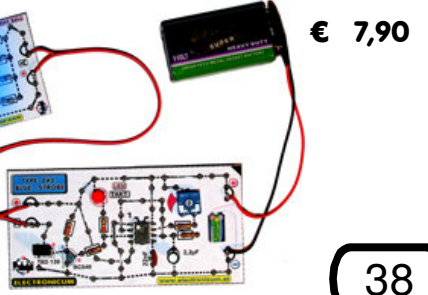
- 233 QUIZ - MASTER für 4 Kandidaten** **SCHWIERIGKEITSGRAD: [mittel]**
Von 4 Kandidaten wird der Kandidat ermittelt, der zuerst seine Taste gedrückt hat. Die anderen Kandidaten können ihre Tasten drücken, wie sie wollen, die Anzeige bleibt bei dem Kandidaten aktiviert, der zuerst gedrückt hat. Taster sind im Bausatz enthalten. Dieser Bausatz ist in Modul-Bauweise ausgeführt. Das Gerät besteht aus einer Zentraleinheit und 4 Auslöseeinheiten. Mit etwas Elektronik-Grundwissen kann man die Anzahl der Kandidaten beliebig erweitern. Die Diodenmatrix auf dem Zentralgerät muss entsprechend erweitert werden. Die Kandidaten-Bedieneinheiten sind alle gleich.
(Passender 9V-Clip Best.-Nr. 4650 € 0,25)
(Passende 9V-Batterie Best.-Nr. 8204 € 0,99)
- 
- € 14,20
- 239 MAGNETSCHALTER - ALARM** **SCHWIERIGKEITSGRAD: [mittel]**
(Tür- oder Fensterabsicherung)
Eine sehr zuverlässige und extrem laute Alarmanlage. Als Alarmauslöser dient ein Magnetschalter. Werden Magnet und Reedkontakt getrennt, ertönt ein extrem lauter Alarmton. Es kann jeder Lautsprecher verwendet werden. (4 bis 50 Ohm) Der grelle Ton geht einem durch Mark und Bein. Der komplette Magnetschalter ist im Lieferumfang enthalten. Magnet wird angeklebt.
(Passender 9V-Clip Best.-Nr. 4650 € 0,25)
(Passende 9V-Batterie Best.-Nr. 8204 € 0,99)
(Passender Lautsprecher Best.-Nr. 3010 € 1,80)
- 
- € 7,20
- 240 GETRÄNKE-BELEUCHTUNG** **SCHWIERIGKEITSGRAD: [sehr leicht]**
(drink illumination & drink-refreshment)
Ein in die ESOTERIK reichender Bausatz, der manche Menschen regelrecht begeistern wird. Ein Licht das durch eine additive Farbmischung individuell angepasst werden kann. Farbe soll Flüssigkeiten beeinflussen; viele unserer Mitmenschen sind überzeugt davon. Dieses Gerät verfügt über einen Drei-Farben-Mischkopf (rot, blau und grün), der mit extrem starken LEDs ausgestattet ist. Nimmt man dieses Gerät als Trinkglas-Unterlage, dann kann von unten über einen Distanzring, jede gewünschte Farbe in das Glas eingebracht werden. Manche Getränke wirken zumindest interessanter. Blaues Licht soll zum Beispiel die Frische erhöhen und ein Getränk noch kälter erscheinen lassen. Kontinuierliche Farbänderung über Trimpotentiometer. Mit einem Ring für Trinkglasaufnahme.
(Passender 9V-Clip Best.-Nr. 4650 € 0,25) (Passende 9V-Batterie Best.-Nr. 8204 € 0,99)
- 
- € 5,90
- 241 LIGHT - VISION (overload)** **SCHWIERIGKEITSGRAD: [mittel]**
Die Grenze von Geist und Wahr überschritten. Kurze Lichtpulse werden dem Auge zugeführt und von Auge und Hirn falsch verarbeitet. Es entstehen "Bilder" die gar nicht existieren. Bei gesunden Personen werden aber immer nur symmetrische Gebilde sichtbar werden. Erkennt man nur unsymmetrische Gebilde, dann rasch zum "Vogel-Doktor" (Psychiater). Ein Komplett-Bausatz, mit allen elektronischen Teilen. Samt beiden Licht-Emissionseinheiten.
Für Epileptiker nicht geeignet! Ohne Batterie.
(Passender 9V-Clip Best.-Nr. 4650 € 0,25) (Passende 9V-Batterie Best.-Nr. 8204 € 0,99)
- 
- € 6,50
- 242 BLUE STROBE [mit Versatz-Effekt]** **SCHWIERIGKEITSGRAD: [mittel]**
Eine effektvolle Disco-STROBE-Beleuchtung, die bis auf 7 Lichtmodule erweitert werden kann. Bei entsprechender Dunkelheit tritt der in Discos gewünschte "Versatz-Effekt" ein. Bewegte Personen sind nur ruckartig sichtbar. Der Sichtabstand ist von der Schnelligkeit der Person und von der eingestellten Taktfrequenz abhängig. Die Taktfrequenz kann kontinuierlich verstellt werden. Zur Steigerung des Lichteffektes ist die Taktung hell/dunkel nicht symmetrisch gewählt. Ein Lichtmodul ist im Basisbausatz bereits enthalten! Erweiterungs-Modul siehe Type 243. Ohne Batterie.
(Passender 9V-Clip Best.-Nr. 4650 € 0,25)
(Passende 9V-Batterie Best.-Nr. 8204 € 0,99)
- 
- € 7,90

PREISLISTE ELECTRONICUM

ELEKTRONIKVERSAND

Mühlenstraße 16 und 23
A- 4470 ENNS

ÖSTERREICH

Telefon: **0676 3319163** oder **0676 3045700**
oder **07223 82230**
FAX: **07223 82230**

DEUTSCHLAND

Telefon: **01577 2486812**
FAX: **0043 7223 82230**

INTERNATIONAL

E-Mail: **office@electronicum.at**
HOMEPAGE: **www.electronicum.at**

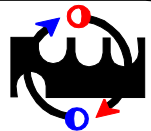

JANUAR
2014

Best.-
Nr.

PREMIUM - BAUSÄTZE

UMFANGREICHE HI-TECH !!!

KARTONBAUSÄTZE

Preis

243 ERWEITERUNGS-LICHT-MODUL [für Type 242]

Eine Lichteinheit mit 8 superhellen, blauen Leuchtdioden (5mm)

SCHWIERIGKEITSGRAD:
[sehr leicht]

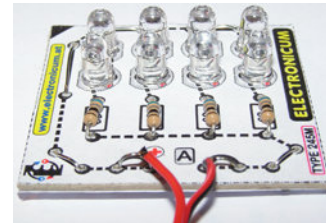

€ 4,80

244 LED SIGNALTESTER [1 Spezial-LED]

Ein einfaches, aber in der Digitaltechnik oft benötigtes, optisches Messgerät. Die Ausführung ist sehr einfach (Spezial-LED und Vorwiderstand) aber der Nutzen ist oft unentbehrlich. Die Messgrenzen sind nur durch das menschliche Auge begrenzt. Pulse > 15 Hz werden als Dauerlicht wahrgenommen. Impulse < ca. 60 ms können nicht mehr erkannt werden. Das Gerät kann sowohl für dynamische als auch für statische Signale verwendet werden. Komplett, wie abgebildet.

SCHWIERIGKEITSGRAD: [mittel]

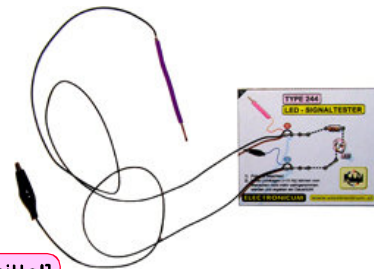

€ 2,90

246 PULSIERENDES HERZ [2 Spezial-LED]

Der äußerst effektvolle Bausatz läßt jedes Bastlerherz im wahrsten Sinn "pulsieren". Elektronik- und Modellbausatz wurden hier optimal zusammengefaßt. Die Schaltflanken wurden elektronisch bedämpft, um so das Pulsieren besser zu Ausdruck zu bringen. In der Animation geht dies etwas verloren, ist im Original aber bestens ausgeführt. Ein Komplett-Bausatz, mit allen elektronischen und mechanischen Teilen. Ohne Batterie.

(Passende 9V-Batterie Best.-Nr. 8204 € 0,99)

SCHWIERIGKEITSGRAD: [mittel]



RÜCKSEITE

€ 6,50

247 STROBOSKOP [1 Spezial-LED]

Will man rotierende Teile beobachten, dann gibt es zwei Möglichkeiten, diese betrachten zu können. Man stoppt die Drehbewegung oder man läßt den Teil weiter rotieren und setzt mit einem Stroboskop ein optisches Zeitfenster und synchronisiert es auf die Drehzahl. Dieses Gerät läßt Lüftungskühler, Bohrmaschinen usw. ganz einfach optisch zum Stillstand kommen. Ein technisch interessantes Gerät mit unendlich vielen Einsatzmöglichkeiten. Erfassungsfarbe ist rot; es kann aber auf jede Farbe umgerüstet werden.

Es kann zum Beispiel zur Lüfterüberwachung in einen PC eingebaut werden; dabei kann es an das PC-Netzgerät (12V +gelb - schwarz) angeschlossen werden. Für 9 bis 12V Gleichspannung. Ein Feature der besonderen Klasse. Das läßt ein MODDING - Herz wirklich höher schlagen. Ein Funktions-Video kann man im INTERNET kostenlos betrachten. Dieses findet man unter:

www.electronicum.at - Service - Kartonbausätze

(Passender 9V-Clip Best.-Nr. 4650 € 0,25) (Passende 9V-Batterie Best.-Nr. 8204 € 0,99)

SCHWIERIGKEITSGRAD: [mittel]

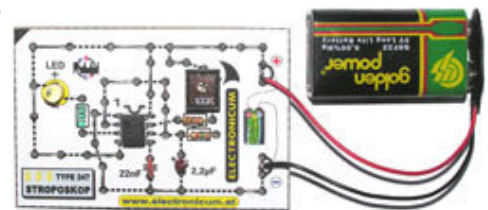

€ 5,90

248 STROBOSKOP [4 Spezial-LEDs]

Ein Stroboskop, ähnlich wie oben angeführt, jedoch mit 4 Spezial-LEDs. Die Endstufe ist so stark ausgelegt, dass bis zu 100 Spezial-LEDs daran angeschlossen werden können.

Aber die im Grundgerät enthaltenen 4 LEDs machen ihre Aufgabe schon sehr ordentlich. MODDING - Freunde sind begeistert ... scheinbar stillstehende Ventilatoren wirken schon sehr extrem. Für 9 bis 12V Gleichspannung. Kann an PC-Netzteil angeschlossen werden (12V +gelb - schwarz). Die Taktfarbe ist rot. Es kann auf jede Farbe umgerüstet werden. Mischungen sind auch möglich.

(Passender 9V-Clip Best.-Nr. 4650 € 0,25) (Passende 9V-Batterie Best.-Nr. 8204 € 0,99)

SCHWIERIGKEITSGRAD: [mittel]



€ 9,90

PREISLISTE

ELECTRONICUM

ELEKTRONIKVERSAND

Mühlenstraße 16 und 23
A- 4470 ENNS

ÖSTERREICH

Telefon: **0676 3319163** oder **0676 3045700**
oder **07223 82230**
FAX: **07223 82230**

DEUTSCHLAND

Telefon: **01577 2486812**
FAX: **0043 7223 82230**

INTERNATIONAL

E-Mail: **office@electronicum.at**
HOMEPAGE: **www.electronicum.at**

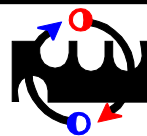

JANUAR
2014

Best.-
Nr.

PREMIUM - BAUSÄTZE

UMFANGREICHE HI-TECH !!!

KARTONBAUSÄTZE

Preis

249 LED-TESTER [bidirektional] SCHWIERIGKEITSGRAD: [mittel]

Super-Testgerät stellt anscheinend die Physik auf den Kopf. Leuchtdioden haben auf Grund ihres Aufbaues eine vorgeschriebene Einbaurichtung und nur in dieser kann die Leuchtdiode leuchten.

Dieser LED-Tester entbindet augenscheinlich jede Leuchtdiode von seiner physikalischen Eigenschaft und lässt sie, egal wie man die Elektroden an die Leuchtdiode anschließt, leuchten. Für den Experten ein wahres Kunststück, welches in die Magie einzureihen ist.

Da bei diesem Tester die Polarität keine Rolle mehr spielt, eignet sich dieses Gerät natürlich optimal für die schnellst mögliche Überprüfung von Leuchtdioden, denn jede intakte Leuchtdiode wird beim ersten Antippen der Messspitzen, sofort aufleuchten.

Dieses Testen kann, zum Teil auch bei eingebauten Leuchtdioden, durchgeführt werden. Für alle LEDs (rot, gelb, grün, blau, ultraviolett und weiß)

(Passender 9V-Clip Best.-Nr. 4650 € 0,25) (Passende 9V-Batterie Best.-Nr. 8204 € 0,99)

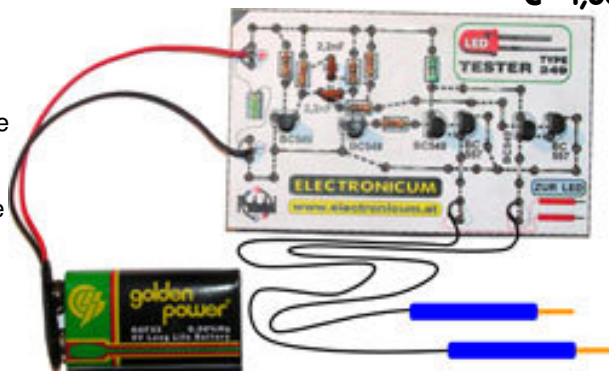

€ 4,60

250 Nickel-Cadmium- / Nickel- Metallhydrid AKKULADEGERÄT SCHWIERIGKEITSGRAD: [schwer]

Das wohl beste Ladegerät für MICRO, MIGNON, BABY und MONO - Akkus.

Die Ladung erfolgt mit 0,2A - Konstantstrom bis zur Zellen "load-full-Spannung", ab diesem Zeitpunkt schaltet das Gerät automatisch auf "Erhaltungsladung" um.

Man kann somit den Akku beliebig lang am Gerät angeschlossen lassen und der Akku ist optimal einsatzfähig. Der am Abend eingelegte Akku ist am nächsten Tag voll. Vergißt man den Akku herauszunehmen macht dies überhaupt nichts.

Den Akku einen Tag, eine Woche, einen Monat oder ein Jahr im Ladegerät zu vergessen, spielt für den Akku keine Rolle. Anzeige erfolgt über eine Leuchtdiode.

Ein, für die U.S.Army entwickelter Spannungsstabilisierungs-IC, welcher über eine fast perfekt wirkende Temperaturkompensation verfügt, macht dieses Gerät eben perfekt. Batteriehalterung für MIGNON liegt bei.

(Passendes Netzgerät Best.-Nr. 2001)

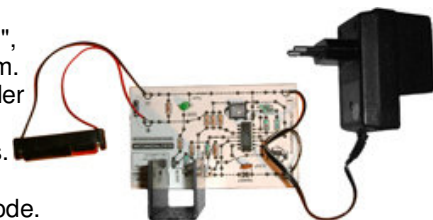

€ 7,10

251 BATTERIE- & AKKUTESTER (Mignon, Baby und Mono) SCHWIERIGKEITSGRAD: [mittel]

Ein äußerst hilfreiches Gerät, wenn man einige Batterien oder Akkus vor sich liegen hat und nicht weiß, ob diese noch brauchbar sind bzw. ob aufgeladen oder leer. (Der Test mit einem Voltmeter sagt nicht viel aus, da man die Belastung nicht simulieren kann. Eine reine Strommessung entspricht einem Kurzschluß und schadet nur.)

Dieses Gerät misst die Batterie bzw. den Akku unter Teilbelastung und gibt den Zustand (leer, schwach, mittel, voll) über Leuchtdioden aus.

(Passende 9V-Batterie Best.-Nr. 8204 € 0,99) (Passender 9V-Clip Best.-Nr. 4650 € 0,25)

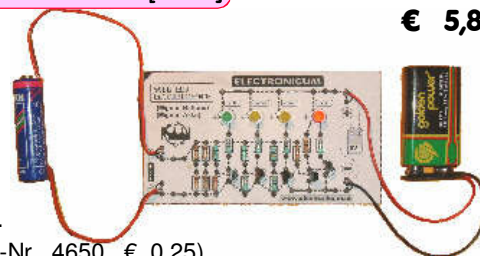

€ 5,80

252 MINI-MEGAPHON (komplett mit Mikrofon und Lautsprecher) SCHWIERIGKEITSGRAD: [schwer]

Ein bestechender Bausatz mit guten Akustikeigenschaften.

Auch als Sprechanlage verwendbar. Zur Lautstärkevergrößerung kann auch ein Trichterlautsprecher angeschlossen werden.

(Passende 9V-Batterie Best.-Nr. 8204 € 0,99)

(Passender 9V-Clip Best.-Nr. 4650 € 0,25)

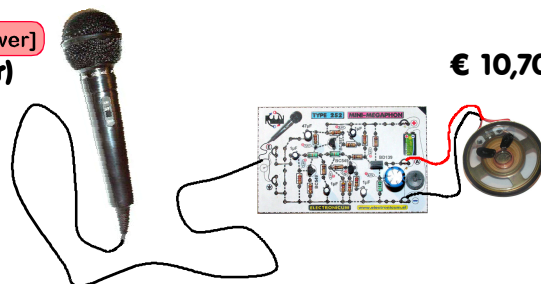

€ 10,70

PREISLISTE ELECTRONICUM

ELEKTRONIKVERSAND

Mühlenstraße 16 und 23
A- 4470 ENNS

ÖSTERREICH

Telefon: **0676 3319163** oder **0676 3045700**
oder **07223 82230**
FAX: **07223 82230**

DEUTSCHLAND

Telefon: **01577 2486812**
FAX: **0043 7223 82230**

INTERNATIONAL

E-Mail: **office@electronicum.at**
HOMEPAGE: **www.electronicum.at**

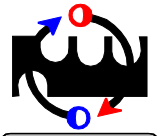

**JANUAR
2014**

Best.-
Nr.

PREMIUM - BAUSÄTZE

UMFANGREICHE HI-TECH !!!

KARTONBAUSÄTZE

Preis

253 TROUBLEMAKER (mini)

SCHWIERIGKEITSGRAD: [schwer]

€ 9,50

Komplett mit elektronischen Bauteilen, Vorlagen und Karton. ... Ein Unruhestifter der besonderen Art. Wem ist es nicht schon mal so gegangen ...

Hat er oder hat er nicht? /

Hat sie oder hat sie nicht?

Hat jemand in meinen Aktenkoffer gesehen oder nicht?

Hat jemand meine Schultasche geöffnet oder nicht?

Hat jemand im Hotel in meinem Koffer gestöbert oder nicht?

Unser Troublemaker beantwortet diese Fragen und legt noch eins drauf.

Er bringt die sich selbst ausgewählte Person in wirkliche Bedrängnis, denn

mit der Öffnung der Tasche und der Ansicht unseres Gerätes hat die

Person eine elektronische Fangschaltung ausgelöst, die einen fürchterlichen

Lärm erzeugt und sich nicht mehr abstellen läßt.

Das Abklemmen der Batterie wirkt nur so lange, wie die Batterie entfernt ist, will man das Gerät wieder in seine

ursprüngliche Form bringen, dann beginnt das Spektakel neuerlich. Das Gerät zu zerstören würde zwar wirken,

fällt aber nachträglich auf. Was nun jetzt hat man Troubles. Auch neugierige Besucher, die bei kurzem Alleinesein

in Laden und Schränke gucken, kann man ganz schön ins Schwitzen bringen die Liste der Einsätze läßt sich

beliebig fortsetzen ... aber eines wird immer erreicht ... Troubles.

Eine an Hinterlistigkeit und Raffinesse kaum zu überbietende Erfindung.

(Passende 9V-Batterie Best.-Nr. 8204 € 0,99)



254 TROUBLEMAKER (maxi)

SCHWIERIGKEITSGRAD: [schwer]

€ 14,00

Wie oben beschrieben, nur wird anstelle eines Summers eine elektronische Mehrtonsirene eingesetzt, die gleich die ganze Umgebung von der Schandtat informiert. Die wohl vollendete Steigerung der ohnehin schon brisanten Angelegenheit.

(Passende 9V-Batterie Best.-Nr. 8204 € 0,87)



SCHWIERIGKEITSGRAD: [mittel]

255 MOTOR- REGLER [mit Drehrichtungsumkehr]

Mit dieser Schaltung kann ein Gleichstrommotor (im Bausatz enthalten)

auf jede Drehzahl eingestellt werden. Es kann der gesamte

Bereich kontinuierlich verstellt werden. Vom vollen

Rechtslauf bis zum vollen Linkslauf.

Maximale Stromstärke 1A.

Die Ausgangsspannung kann zwischen +5V und -5V liegen.

(Passende 9V-Batterie Best.-Nr. 8204 € 0,99)

(Passender 9V-Clip Best.-Nr. 4650 € 0,25)

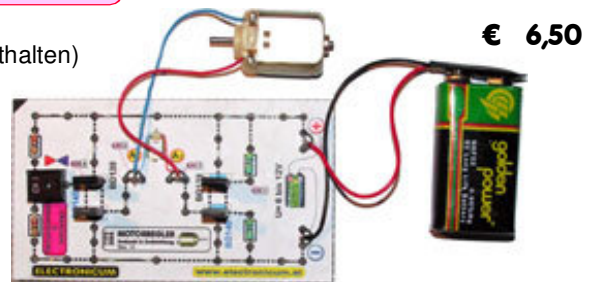

256 LEUCHTBILD "Mars"

SCHWIERIGKEITSGRAD: [mittel]

€ 4,70

Die USA will Menschen zum Mars schicken wir bringen Ihnen den Mars schon jetzt nach Hause!

Eine weiße superhelle Leuchtdiode, welche im unteren Teil des Bildes eingebaut ist, erhellt das gesamte Bild.

Ein Diffusor (weißes Papierplättchen) sorgt für eine optimale Ausleuchtung. Sehr effektvoller und interessanter Bausatz.

(Passende 9V-Batterie Best.-Nr. 8204 € 0,99)

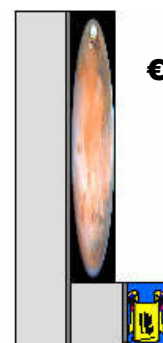

PREISLISTE

ELECTRONICUM

ELEKTRONIKVERSAND

Mühlenstraße 16 und 23
A- 4470 ENNS

ÖSTERREICH

Telefon: **0676 3319163** oder **0676 3045700**
oder **07223 82230**
FAX: **07223 82230**

DEUTSCHLAND

Telefon: **01577 2486812**
FAX: **0043 7223 82230**

INTERNATIONAL

E-Mail: **office@electronicum.at**
HOMEPAGE: **www.electronicum.at**

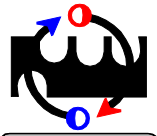

JANUAR
2014

Best.-
Nr.

PREMIUM - BAUSÄTZE

UMFANGREICHE HI-TECH !!!

KARTONBAUSÄTZE

Preis

SCHWIERIGKEITSGRAD: [mittel]

257 LEUCHTBILD "HIMMELSSCHEIBE"

Vergessen sie GPS, 5B-5, Galileo ... usw. Alles hochtechnisiert und wenn einem die Batterie versagt, dann ist es aus mit den wichtigen Informationen. Wir haben die Lösung: Der "Himmelsabakus", in der Neuzeit auch Himmelscheibe genannt, besticht durch seine bewährte Technik; funktioniert schon seit über 3600 Jahren ohne technische Pannen. Wir haben das Ding neu aufgelegt und dahingehend modifiziert, dass es jetzt auch wirklich nachtauglich geworden ist, also auch schon ohne Kienspan betrieben werden kann. Komplett mit Vorlage, Karton, Spezial-LED, Kippschalter und 9V-Clip. (Passende 9V-Batterie Best.-Nr. 8204 € 0,99)



€ 4,70

258 LEUCHTBILD "UR-Euro" SCHWIERIGKEITSGRAD: [mittel]

Schon lange vor der Europäischen Union hatten wir eine Einheitswährung. Fälschungssicher und stabil, so wie man es in der EU gerne hätte. Ein von ELECTRONICUM in LAURIACUM gefundener römischer Sesterz aus dem Jahre 200 n.Christus. (Passende 9V-Batterie Best.-Nr. 8204 € 0,99)



€ 4,70

259 FINGER - TREIBER SCHWIERIGKEITSGRAD: [mittel]

Eine elektronische Steuerung für den Bausatz "Stinkefinger" (Type 099)
Damit der Finger Type 099 richtig und automatisch aufklappt.

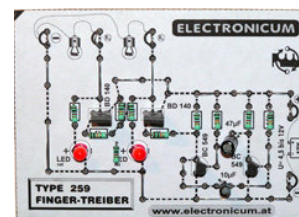

€ 4,80

260 KROKO - ALARM ALL - IN - BAUSATZ

Eine einfach aufzubauende "Einschleifen-Alarmanlage". Zuverlässig und übersichtlich. Eine Krokodil - Strippe wird ganz einfach über das Türblatt gelegt oder noch einfacher, über die Türschnalle gedreht. Wird die Tür geöffnet, wird die Krokoklemme vom Kontakt abgezogen und der Alarm wird aktiviert. Auch für Fenster verwendbar. Einfacher und zuverlässiger kann keine Alarmierung sein! Komplett mit Alarmsummer, Krokoklemmen, 9V-Clip, Abstreifkontakten und Litzendrähten. Alles inklusive!! Ohne Batterie. (Passende 9V-Batterie Best.-Nr. 8204 € 0,99)

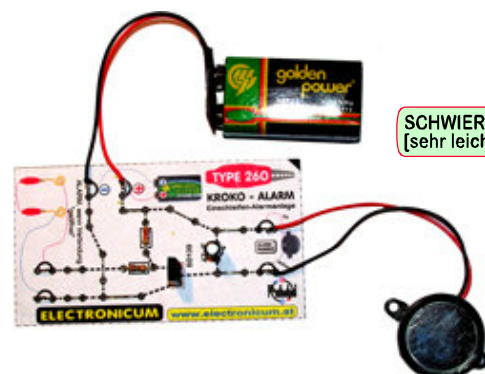

SCHWIERIGKEITSGRAD:
[sehr leicht]

€ 5,50

PREISLISTE ELECTRONICUM

ELEKTRONIKVERSAND

Mühlenstraße 16 und 23
A- 4470 ENNS

ÖSTERREICH

Telefon: **0676 3319163** oder **0676 3045700**
oder **07223 82230**
FAX: **07223 82230**

DEUTSCHLAND

Telefon: **01577 2486812**
FAX: **0043 7223 82230**

INTERNATIONAL

E-Mail: **office@electronicum.at**
HOMEPAGE: **www.electronicum.at**

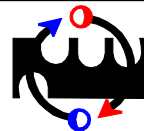

JANUAR
2014

Best.-
Nr.

PREMIUM - BAUSÄTZE

UMFANGREICHE Hi-TECH !!!

KARTONBAUSÄTZE

Preis

262 IMPULS - EXTENSION

SCHWIERIGKEITSGRAD: [schwer]

€ 7,10

Ein auch nur allzukurzer Impuls (bis in den Mikrosekundenbereich) wird mit diesem Bausatz beliebig verlängert. Der Einstellbereich liegt zwischen ca. 5 Sekunden und 2 Minuten. Impulssignale von 1,5 bis 50V werden mit diesem Gerät verarbeitet. Diese Impuls-Extension kann somit direkt an eine Leuchtdiode angeschlossen werden. Leuchtet diese auch nur sehr kurz, kann das Signal beliebig verlängert werden. Die Versorgungsspannung kann zwischen 6 und 20V liegen. Über den Ausgangstransistor kann die Versorgungsspannung bis maximal 8 Ampere geschaltet werden. Setzt man ein Relais in den Ausgang, kann alles damit angesteuert werden.

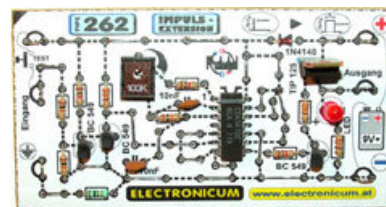

263 MINI-MOTORREGLER [Drehzahlsteller]

SCHWIERIGKEITSGRAD: [mittel]

€ 6,00

Mit einem Trimpmpotentiometer kann mit dieser einfachen und sehr lehrreichen Schaltung ein Gleichstrommotor in seiner Drehzahl (0 bis 100%) kontinuierlich verstellt werden. Bei diesem Bausatz wird weiters, das in der gesamten Elektronik immer wieder vorkommende Problem der sogenannten Verlustleistung beschrieben und behandelt. Dieser Bausatz wird komplett mit Elektromotor ausgeliefert. Dieser mitgelieferte Mini-Gleichstrommotor dreht hoch, wie eine Turbine. 20 000 bis 30 000 Umdrehungen / min sind kurzzeitig möglich. Versorgungsspannung 9 bis 14V. Maximal möglicher Ausgangsstrom: 10A



264 LICHT- oder BATTERIEALARM für PKW

SCHWIERIGKEITSGRAD: [schwer]

€ 8,60

1. FUNKTION: Hat man das Licht noch eingeschaltet und ist der Motor abgestellt, dann erfolgt ein Summertone. Egal, ob der Zündschlüssel noch angesteckt ist!
2. FUNKTION:

Fällt einem während der Fahrt die Lichtmaschine aus (egal ob ein Reglerdefekt vorliegt oder ob der Keilriemen gerissen ist), dann wird dies erkannt und akustisch signalisiert. Einfachste Montage, da nur ein "stromführender Draht" anzuschließen ist. Ein Präzisions-Spannungsgeber erkennt die Unterschreitung jener Spannung, die bei funktionierender Elektrik und bei laufendem Motor anzustehen hat. Lieferung erfolgt komplett mit Alarmsummer. Für alle PKWs mit 12V-Batterie.

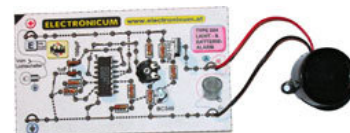

SCHWIERIGKEITSGRAD: [schwer]

266 HOCHLEISTUNGS-"DREHZAHLEGLER" und LEISTUNGSDIMMER (kontinuierlich einstellbar) von 0 bis max. 160 Ampere

€ 13,20

System: PULSBREITENVERSTELLUNG

Bis max. 15V und 160A Betriebsspannung: 9 bis 15V
Steuersignal: 0 bis 3,6V (0 = ausgeschaltet, 3,6V = voll eingeschaltet)
Jeder Zwischenwert kann vorgegeben werden.
Das Gerät ist auch für die Verstellung mittels Potentiometer ausgelegt.
(Das Potentiometer liegt dem Bausatz nicht bei und kann zwischen 1k Ohm und 5 k Ohm liegen)

Dieses Kraftpaket regelt, treffender gesagt, steuert fast alles linear zum Eingangssignal. Hat man zum Beispiel einen kleinen Gleichstrommotor und will man seine Drehzahl kontinuierlich verstellen, dann kann man dies mit diesem Gerät durchführen. Hat man einen riesigen Gleichstrommotor (bis 2400 Watt = 2,4 kW), dann läßt sich auch dieser Motor mit diesem Gerät steuern. Gleiches gilt für Glühlampen oder Heizungen. Autoscheinwerfer lassen sich in der Helligkeit beliebig verstellen. Der Grund für diesen extremen Einsatzbereich liegt darin, dass nicht der Strom geregelt wird, sondern der Verbraucher über eine Pulsbreitenverstellung auf die volle Versorgungsspannung gelegt wird und dies fast ohne Verluste. (Kühlblech erst bei Maximalwerten erforderlich!) Die Frequenz wurde knapp über dem Hörbereich festgelegt und die Pulsbreite kann von 0 bis 100% verstellt werden. Der Innendiderstand des geschalteten POWER-MOSFETs liegt unter dem Widerstand eines Schalters (0,004 Ohm). Weiters sind auf der Printvorlage alle wichtigen Signale in Form von Oszilloskop-Bildern aufgedruckt. Außerdem wird eine verständliche Schaltungsbeschreibung mitgeliefert. Natürlich kann man Modellautos beliebiger Leistung damit steuern.

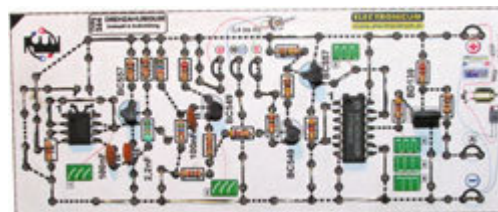

Best.-
 Nr.

PREMIUM - BAUSÄTZE

UMFANGREICHES HI-TECH !!!

KARTONBAUSÄTZE

Preis

267 FORMEL 1 - RÜCKLICHT [rot / hyperhell] SCHWIERIGKEITSGRAD: [schwer]

Das rote blinkende Rücklicht wie man es aus der Formel 1 kennt. Durch den Einsatz der modernsten Hochleistungs-Leuchtdioden konnte diesem Blinklicht eine noch stärkere Helligkeit gegeben werden es das Original aufweist. Der "HELLE WAHNSINN". 12 High-Power-LEDs machen dies möglich.
 (Passende 9V-Batterie Best.-Nr. 8204 € 0,99)
 (Passender 9V-Clip Best.-Nr. 4650 € 0,25)

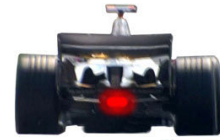

€ 14,40

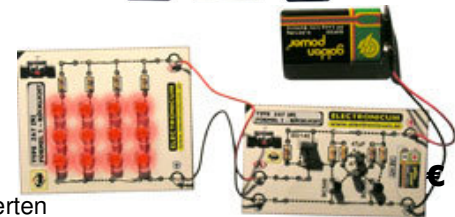

268 BLINKER [einstellbar] SCHWIERIGKEITSGRAD: [mittel]

Anhand eines Blinkers wird der Einstieg in die Verwendung von integrierten Schaltkreisen vorgenommen. Hier soll dem Interessenten der Umgang mit hochsensiblen und hochtechnisierten ICs (Oszillator, Zähler und Logikelementen ... alles im IC enthalten) vertraut gemacht werden. Der Gesamtaufbau ist auch von einem "Einsteiger" leicht durchführbar. Ein effektvoller Bausatz. Die Blinkfrequenz kann über den ganzen, sinnvollen Einsatzbereich mit einem Trimpoti kontinuierlich verstellt werden.
 (Passende Batterie Type 8204 € 0,99)



€ 4,60

269 3-D STROBE (blau/weiß)

Mit 24 Stück der hellsten 5mm-LEDs Jeder, der ähnliche Geräte aus den Discos kennt, wird mit dieser "Steigerung" seine Freude haben. Aus diesen Discos kennt man nämlich nur die einfachen, ruckartigen Einzelbilder. Hier wird aber durch ein duales Lichtsystem eine zusätzliche Schattierung erzeugt, die dem ganzen Spektakel noch eine gewisse plastische Komponente verleiht. Zur Steigerung des Lichteffektes ist die Taktung hell/dunkel nicht symmetrisch gewählt. Dieses Gerät darf auf Grund der extremen Lichtstärke und der möglichen Polizeilicht-Vortäuschung, nur in privaten und geschlossenen Räumen verwendet werden. Die Taktzahl kann beliebig verstellt werden. Nicht direkt in die Lichtmodule sehen; kurzes Hineinblicken bewirkt eine bis zu einigen Minuten anhaltende Sehstörung.
 Zur INFO: Das Licht bei Schweißarbeiten ist noch schlimmer!
 Anzeige mit 24 + 1 Stück Leuchtdioden (5mm).
 (Passender 9V-Clip Best.-Nr. 4650 € 0,25) (Passende 9V-Batterie Best.-Nr. 8204 € 0,99)

SCHWIERIGKEITSGRAD: [schwer]

€ 18,70

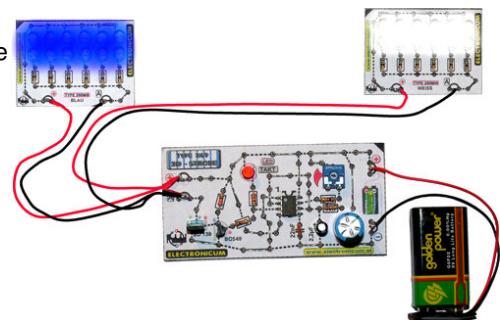

271 WINDMÜHLE SCHWIERIGKEITSGRAD: [schwer]

Drehzahl für jede Windstärke einstellbar. Ein sehr effektvoller Bausatz für 9 bis 12V. Print mit hilfreichen Zusatzinfos. Schaltplan samt IC-Innenschaltbildern. Dies stellt die optimalste Grundlage für das Verständnis der Gesamtschaltung dar.
 Anzeige mit 18 Stück Leuchtdioden (5mm).
 (Passender 9V-Clip Best.-Nr. 4650 € 0,25)
 (Passende 9V-Batterie Best.-Nr. 8204 € 0,99)

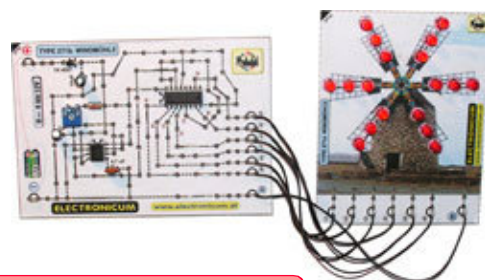

€ 10,20

272 "LED- TRAF0" 1,2 bis 1,5V auf LED-SPANNUNG SCHWIERIGKEITSGRAD: [schwer]

Ein DC-DC-Wandler ("Gleichspannungstrafo") für niedrige Spannungen. Will man eine Leuchtdiode mit einer kleinen Spannung betreiben (mit nur einer 1,5V-Batterie oder mit nur einem 1,2V-Akku, dann wird man feststellen, dass die Leuchtdiode nicht leuchten kann, weil deren Mindestspannung irgendwo zwischen 1,8 und 3,4 Volt liegt. Dieses Gerät beseitigt dieses Problem und setzt die Eingangsspannung auf den benötigten Wert automatisch um. Diese automatische Umsetzung ist so breitbandig (Ausgangsspannung 1,8 bis ca. 5V), dass jede Leuchtdiode daran angeschlossen werden kann. Die Leuchtdiode kann direkt, also ohne Vorwiderstand, angeschlossen werden, da auch der Strom automatisch angepaßt wird. Es gibt fertige ICs, die ähnliches können, aber meistens noch schwer zu bekommende Induktivitäten benötigen. Dieser einfache und diskret aufgebaute Bausatz erfüllt alle Wünsche. (Ohne Batterie, ohne LED)

Läßt jede LEUCHTDIODE mit nur einer Batterie leuchten !!!!!!!!!!!!!!!!



€ 5,30

Best.-
Nr.

PREMIUM - BAUSÄTZE

UMFANGREICHE HI-TECH !!!

KARTONBAUSÄTZE

Preis

273

ERASER

SCHWIERIGKEITSGRAD: [mittel]

€ 9,50

Ein Powerbausatz. Für diesen Bausatz wird eine genaue Funktionsbeschreibung über das INTERNET zur Verfügung gestellt. (Wirkungsweise, Einsatz und Schaltungsbeschreibung)

Entfernt Leitbahnen oder dünne Drähte fast rückstandslos.

Peng ... und der Teil hat sich in Luft aufgelöst.

In einem Feuerball mit riesiger Spitzenleistung (bis mehr als 1kW) ist der Teil verdampft. Und das mit völlig normalen 9V-Batterien.

Der "ERASER" kann den zuvor aus den relativ schwachen Batterien gewonnenen Strom, auf viele Ampere "anreichern".

Dieser Bausatz erklärt den Zusammenhang Energie mit Zeit.

(Passender 9V-Clip Best.-Nr. 4650 € 0,25 2 Stück)

(Passende 9V-Batterie Best.-Nr. 8204 € 0,99 2 Stück)

**ELEKTRISCH VÖLLIG
UNGEFÄHRlich !!!**

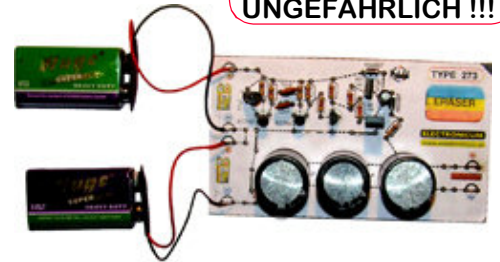

276

KITT - LAUFLICHT [12 Leuchtdioden]

SCHWIERIGKEITSGRAD: [schwer]

€ 7,70

Ein Lauflicht, das sein Licht von links nach rechts und umgekehrt ausgibt.

Die Lichtfolge ist über Dioden vorgegeben. Die Lichtgeschwindigkeit kann kontinuierlich mit einem Trimpotentiometer verstellt werden.

Die Schaltung besteht im Grunde genommen aus 4 Einheiten, die auf zwei Prints verteilt sind. Die beiden Prints können in beliebiger Entfernung voneinander aufgestellt werden. Zur Steigerung des "Wischereffektes" wurden jeweils 2 LEDs zusammengeschaltet.

(Passende 9V-Batterie Best.-Nr. 8204 € 0,99)

(Passender 9V-Clip Best.-Nr. 4650 € 0,25)

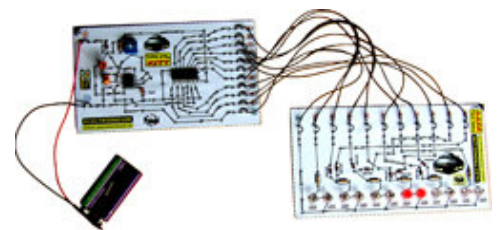

278

SEISMOGRAPH

SCHWIERIGKEITSGRAD: [mittel]

€ 8,30

Ein optischer Seismograph der auch schon Erdbeben von geringer Stärke so verarbeitet, dass das Beben über eine Leuchtdiode sichtbar wird.

Über ein Pendel wird die Erdschwingung aufgenommen und über eine Lichtschranke abgegriffen. Eine spezielle elektronische Schaltung kompensiert dabei weitgehend die Umgebungshelligkeit. Mit diesem Gerät können Bewegungen, welche in x- und y-Achse auftreten, detektiert werden.

Dies ist möglich, da das Perpendikel mit Kugelbeschwerung ausgeführt ist. Außerdem wird das Perpendikel, beim Beben der Erde, auch eine Kreisbewegung erhalten.

Ein interessanter Bausatz, der das technische Verständnis schärft. Über entsprechende Adapter kann auch eine akustische Signalisierung erfolgen.

(Passende 9V-Batterie Best.-Nr. 8204 € 0,99)

(Passender 9V-Clip Best.-Nr. 4650 € 0,25)

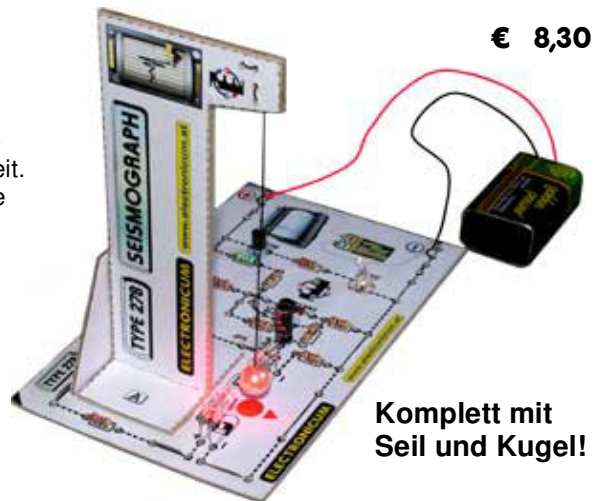

**Komplett mit
Seil und Kugel!**

279

TAGLICHTSCHALTER - STARTUNTERDRÜCKUNG

SCHWIERIGKEITSGRAD: [mittel]

€ 12,00

Bei Kraftfahrzeugen ist das Starten des Motors mit Sicherheit die größte Belastung für der Batterie.

Hat man eine schon etwas schwächere Batterie, dann kann das bereits beim Startvorgang eingeschaltete Abblendlicht die Batterie so stark zusätzlich belasten, dass der Motor nicht anspringen kann. Bei niedrigen Außentemperaturen wird dieses Problem noch verstärkt.

Dieses Gerät wird ganz einfach in die Zuleitung um "Abblendlicht" oder "Taglicht" zwischengeschaltet und schaltet das Licht erst nach dem Motorstart ein. Die Einschaltung des Lichtes erfolgt über eine spezielle Zeitsteuerung, welche mit einem extrem hoch belastbaren MOS-FET ausgerüstet ist. Das Gerät wird pro Lampe 1x benötigt.

Die Nachrüstung im PKW ist einfach und die Schaltung wirkt vollautomatisch und funktioniert bei jedem Start.



PREISLISTE ELECTRONICUM

ELEKTRONIKVERSAND

Mühlenstraße 16 und 23
A- 4470 ENNS

ÖSTERREICH

Telefon: **0676 3319163** oder **0676 3045700**
oder **07223 82230**
FAX: **07223 82230**

DEUTSCHLAND

Telefon: **01577 2486812**
FAX: **0043 7223 82230**

INTERNATIONAL

E-Mail: **office@electronicum.at**
HOMEPAGE: **www.electronicum.at**

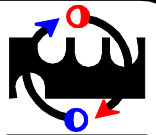

JANUAR
2014

Best.-
Nr.

PREMIUM - BAUSÄTZE

UMFANGREICHE HI-TECH !!!

KARTONBAUSÄTZE

Preis

280 7-SEGMENT-ANZEIGE

SCHWIERIGKEITSGRAD: [mittel]

Mit Druck auf den Taster wird die Ziffer angezeigt. Über den Einbau von Dioden werden die für die Erkennung der Ziffer notwendigen Segmente ausgewählt.

Ein lehrreicher Bausatz, der die Funktion der heute üblichen 7-Segmentanzeigen erklärt.

Mit Anzeige, Dioden und Tastern (siehe Bild).

(Passende 9V-Batterie Best.-Nr. 8204 € 0,99)

(Passender 9V-Clip Best.-Nr. 4650 € 0,25)

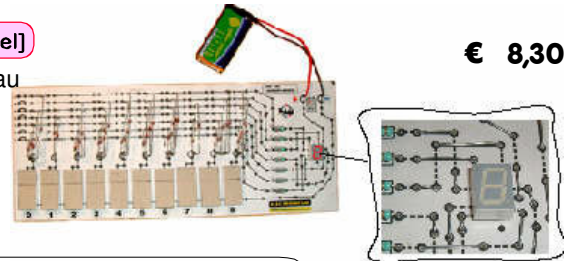

€ 8,30

KOMPLETT mit ANZEIGE und Tastern !

281 LEUCHTZAHL (0 bis 99)

SCHWIERIGKEITSGRAD: [mittel]

Eine Leuchtdioden - Doppel - 7- Segmentanzeige.

Leuchtfarbe: grün

Ziffernhöhe: 12mm

Es können durch Einbau der jeweiligen Widerstände alle Zahlen und die Dezimalpunkte aktiviert werden.

Dieser einfache Bausatz zeigt, wie Ziffern über die Ansteuerung der jeweiligen Segmente, zur Anzeige gebracht werden.

Buchstaben lassen sich auf Grund der Segmentvorgaben nur teilweise realisieren.

(Passender 9V-Clip Best.-Nr. 4650 € 0,25)

(Passende 9V-Batterie Best.-Nr. 8204 € 0,99)

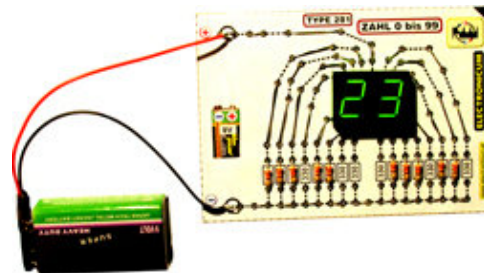

€ 4,00

282 POWER- SOUND

SCHWIERIGKEITSGRAD: [mittel]

(Westminster-Glockenspiel-Melodie)

Mit Leistungstransistor-Ausgang.

Dieses Gerät kann in zwei verschiedenen Betriebsarten eingesetzt werden.

VARIANTE 1:

Solange der Taster gedrückt ist, solange spielt die Melodie.

Drückt man andauernd, dann verstummt die Melodie nach Ablauf der Melodie automatisch. Lässt man den Taster los und drückt man ihn erneut, dann hört man die Melodie wieder. Es kann auch ein externer Taster verwendet werden.

VARIANTE2:

Drückt man den Taster kurz, dann spielt die gesamte Melodie automatisch ab. Will man die Melodie nochmals hören, dann drückt man den Taster erneut.

Man beachte, dass die beiden Varianten unterschiedlich beschaltet werden.

Die Variante 1 hat den Vorteil, dass die Batterie nur dann belastet wird, wenn die Melodie ertönt.

Samt Speziallautsprecher!

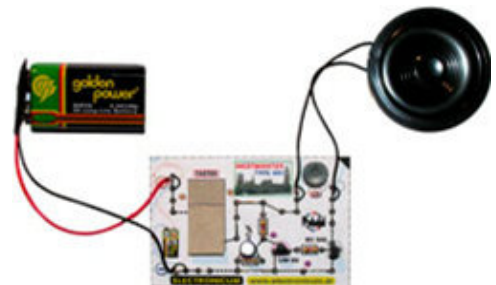

(Passender 9V-Clip Best.-Nr. 4650 € 0,25)

(Passende 9V-Batterie Best.-Nr. 8204 € 0,99)

€ 5,30

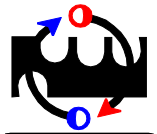

Best.-
Nr.

PREMIUM - BAUSÄTZE

UMFANGREICHE HI-TECH !!!

KARTONBAUSÄTZE

Preis

SCHWIERIGKEITSGRAD: [mittel]

283 ELEKTRONISCHES FISCHFUTTER

Mit diesem Gerät erspart man sich das arbeitsintensive "Anfüttern" der Fische. Richtige Fischer wenden dafür Tage auf. Das kann man sich nun sparen. Das Gerät einfach in das Wasser hängen und schon gibt es akustische Signale aus, wie es Fische machen, wenn sie Futter gefunden haben. Die Angel mit dem Köder erledigt den Rest. (Darf nur in privaten Teichen eingesetzt werden) (Passende Batterien 2x Type 8200)



€ 11,50



284 HiFi LEISTUNGSVERSTÄRKER [max. 20 Watt] (9 bis 16V)

Hochwertiger Leistungs-Endverstärker, der für unterschiedliche Versorgungsspannungen eingesetzt werden kann. 9V bis 16V Einfache Versorgung. Für 4 bis 8 Ohm-Lautsprecher. Bei Stereobetrieb sind zwei Verstärker einzusetzen. Das Gerät ist so konzipiert, daß ein mp3-Player, CD-Player, ein Tuner, ein Kassettengerät, usw. direkt angeschlossen werden kann.

Ohne Potentiometer 4,7kOhm oder 10 k Ohm, Lautsprecher und Cinch-Buchse.

(Passendes Kühlblech = Best.Nr. 4528 € 0,90)

(Passender 9V-Clip Best.-Nr. 4650 € 0,25)

(Passende 9V-Batterie Best.-Nr. 8204 € 0,99)

SCHWIERIGKEITSGRAD: [mittel]

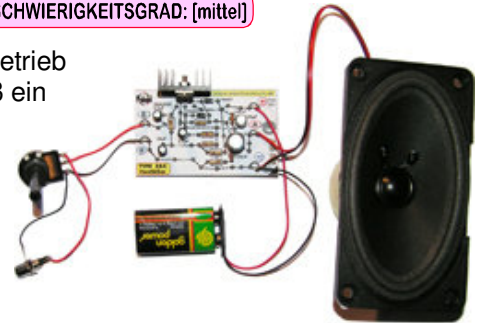

€ 7,90

285 WASSER - VITALISATOR

SCHWIERIGKEITSGRAD: [mittel]

€ 14,40

Wasser, ein bis heute noch relativ unerforschtes "Element", nicht was seine chemische Zusammensetzung betrifft, sondern, was die offenbar vorhandene Wechselwirkung (Wasser / Wasser, Wasser / Mensch, Wasser / Pflanze, Wasser / Materie ... usw.) anbelangt.

Von manchen Menschen wird diese Verbindung auch spürbar wahrgenommen, man denke z.B. an die Wünschelrute. Auch so manche Wasserbehandlung, welche teils von technisch unversierten Leuten mit manchmal unkonventionell, ja vielleicht unbeholfen wirkenden Mitteln durchgeführt werden, bringt in verschiedenen Versuchen manchmal verblüffende Ergebnisse.

Wir haben dieses real existierende Phänomen zum Anlass genommen und dieses in Zusammenarbeit mit einem exzellenten Wünschelrutengeher untersucht und als Produkt einen elektrostatisch wirkenden "Wasserfall" entwickelt. Grundlage für diesen Weg bildete die Natur selbst. Als bestes Wasser wird von uns Menschen das klare Gebirgswasser erkannt, welches als munteres, kleines Bächlein, seinen Weg zum Meer gerade begonnen hat einzunehmen. Auf Grund des Gefälles, ist dieses Wässerchen unzähligen kleinen Wasserfällen ausgesetzt, die es lenken, verformen, beschleunigen und mischen, wie es die Natur vorgibt.

Und das bildet die Basis unserer Überlegungen. Natürlich haben wir auch auf dem Markt befindliche Systeme studiert, welche von der Magnetisierung bis zum Wasserinformationstransfer reichen. Eines haben alle gemeinsam, als Schmutzfilter, Entgiftungs- und Wasseraufbereitungsanlage sind alle ungeeignet. Man darf all diese Geräte nicht rein technisch betrachten, sondern, man muss diesen Geräten eher jenen Stellenwert zukommen lassen, wie ihn die Homöopathie bereits in der Medizin eingenommen hat. Bei unserem Gerät durchläuft das Wasser ein wahres Wechselbad an elektrostatischen Feldern und dies von einem Extrem in das andere. So als stürze es von einer Kaskade zur anderen. In sechs seriell geschalteten Reaktionsfeldern wird dem Wasser eine Vitalität eingegeben, wie es sonst nur auf natürliche Weise eingebracht werden kann. Der Anwender braucht nicht überrascht zu sein, wenn er wie folgt feststellen wird:

- gesteigerter Erfrischungseffekt
- Geschmacksverstärkung bei Tee, Kaffee und Lebensmitteln
- Wachstumsbeschleunigung bei Pflanzen
- erhöhtes Wohlbefinden.

Komplett mit Draht für die 6 Elektrizität-Felder. Kann mit 9V-Batterie oder mit Netzgerät betrieben werden. Geringer Stromverbrauch (ca. 0,00026 A)

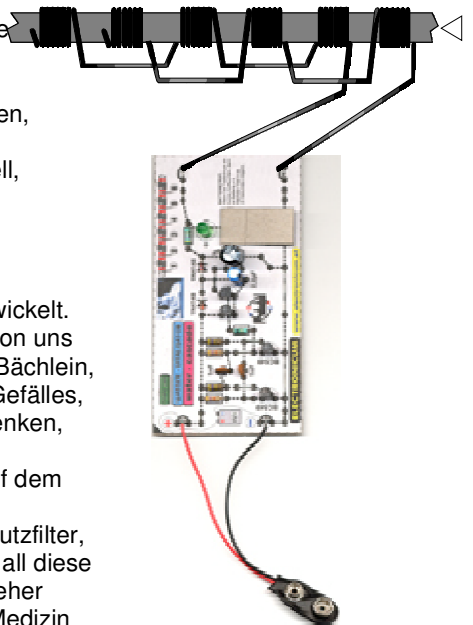

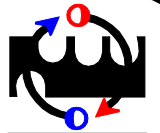

Best.-
Nr.

PREMIUM - BAUSÄTZE

UMFANGREICHE HI-TECH !!!

KARTONBAUSÄTZE

Preis

286 HYPER-POLIZEI-BLITZER

SCHWIERIGKEITSGRAD: [mittel]

€ 14,40

(Der Welt stärkste Polizeibliker)

Dieser Blitzer ist deshalb so stark, weil man fast unbegrenzt viele superstarke Spezial-LEDs daran anschließen kann.

Dieses Gerät schafft mehr als 26000 Leds ... also unbegrenzt ... also allerstärkst.

In der Grundausstattung ist ein 12-LED-Modul bereits enthalten.

Bausatz Type 287 ist ein Erweiterungsmodul. Bei einer 9V-Batterie ist man nur durch die Batterie begrenzt (ca. 4 Module).

Bei einer Autobatterie kann man "unbegrenzt" viele Module dazuhängen.

Das Gerät darf nur in geschlossenen und privaten Räumen betrieben werden.

Versorgungsspannung 9 oder 12V Gleichspannung.

(Passender 9V-Clip Best.-Nr. 4650 € 0,25)

(Passende 9V-Batterie Best.-Nr. 8204 € 0,99)

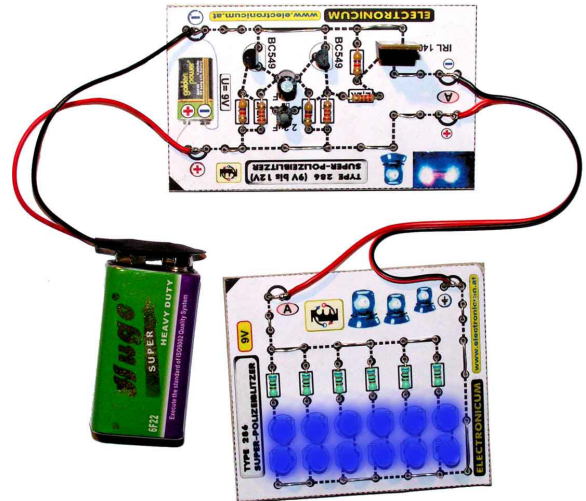

287 HYPER - POLIZEI - BLITZER (Erweiterungsmodul)

SCHWIERIGKEITSGRAD: [leicht]

€ 8,30

Ein 12-LED-Modul für 9 oder 12 Volt Betrieb.

Passend zu oben angeführten SUPER-POLIZEI-BLITZER.

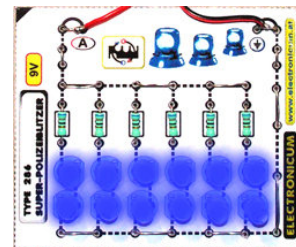

288 AUTOBATTERIE - TESTER (12Volt)

SCHWIERIGKEITSGRAD: [mittel]

€ 6,70

Mit nur drei Leuchtdioden wird der Zustand einer Autobatterie aussagekräftig angezeigt.

Leuchtet die rote LED und der Motor läuft, dann liegt ein Defekt vor. (Entweder ist die Batterie defekt oder die Lichtmaschine funktioniert nicht)

Leuchtet nur die gelbe LED, dann steht die Lichtmaschine unter Belastung, aber es funktioniert alles.

Leuchtet nur die grüne LED, dann erfolgt eine optimale Ladung.

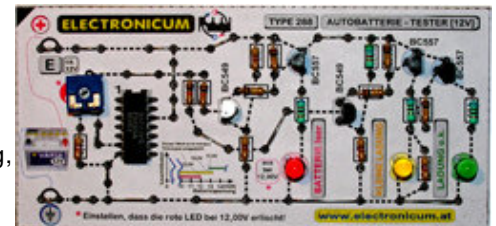

PREISLISTE ELECTRONICUM

ELEKTRONIKVERSAND

Mühlenstraße 16 und 23
A- 4470 ENNS

ÖSTERREICH

Telefon: **0676 3319163** oder **0676 3045700**
oder **07223 82230**
FAX: **07223 82230**

DEUTSCHLAND

Telefon: **01577 2486812**
FAX: **0043 7223 82230**

INTERNATIONAL

E-Mail: **office@electronicum.at**
HOMEPAGE: **www.electronicum.at**

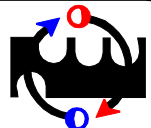

JANUAR
2014

Best.-
Nr.

PREMIUM - BAUSÄTZE

UMFANGREICHE HI-TECH !!!

KARTONBAUSÄTZE

Preis

289 MINI - POLIZEI - BLITZER (9-12V)

SCHWIERIGKEITSGRAD: [mittel]

Mini, aber so effizient, dass dieser Blitzler nicht in der Öffentlichkeit betrieben werden darf. Eine 5mm-Spezial-Leuchtdiode wird im Puls-Betrieb so betrieben, dass eine optimale Lichtausbeute erreicht werden kann.

Als Besonderheit wurde dieser Bausatz mit kleinen Messpunkten ausgestattet, die einem interessierten Anwender die Möglichkeit gibt, die Schaltung auch verstehen zu können. Im INTERNET kann für dieses Gerät eine besonders übersichtliche Detail-Beschreibung kostenlos abgerufen werden. Der erforderliche Code wird mit dem Bausatz mitgeliefert. Bei diesem Bausatz wurde auch ein besonderer Wert auf Übersichtlichkeit gelegt. In dieser Zusatzbeschreibung findet man auch wertvolle Detailbilder und diverse Unterlagen, so dass man auch selbst eine Fehlersuche durchführen kann. Diese Zusatzbeschreibung ist aber für den Normalanwender nicht notwendig und ist für Personen gedacht, die allem auf den Grund gehen wollen.

(Passender 9V-Clip Best.-Nr. 4650 € 0,25)

(Passende 9V-Batterie Best.-Nr. 8204 € 0,99)



€ 5,00

291 MÜNZ - ORAKEL (Kopf oder Zahl)

SCHWIERIGKEITSGRAD: [mittel]

Findet überall dort Verwendung, wo man eine einfache, klare und gerechte Ja-Nein-Entscheidung benötigt. Zum Beispiel bei der Seitenwahl vor einem Fußballspiel wird vom Schiedsrichter eine solche Entscheidung verlangt. Dieses nach dem Zufallsprinzip arbeitende Gerät ist dort richtig eingesetzt wo "Kopf" oder "Zahl" rasch ausgegeben werden soll. Dieser Bausatz erfüllt diese Kriterien und enthält neben einem Digital-IC auch alle wichtigen diskreten Bauelemente, wie Transistor, Leuchtdioden, Widerstände und Kondensator.

(Passender 9V-Clip Best.-Nr. 4650 € 0,25)

(Passende 9V-Batterie Best.-Nr. 8204 € 0,99)



€ 5,00

294 OPTISCHER TASTER / REFLEXIONS - LICHTSCHRANKE

(sichtbares Licht)

Einer der schnellsten Taster der Welt mit einer Verarbeitungsgeschwindigkeit von unter 5 Nano-Sekunden. Schaltbereich ca. 10 mm. Damit das System und die Wirkungsweise optimal verstanden werden können, haben wir die Lichtkopplung mit sichtbarem Licht realisiert. Es müssen nicht unbedingt reflektierende Stoffe als Auslöser verwendet werden. Schon ein Finger löst den optischen Schalter aus. Zusätzlich zur LED-Anzeige, wird auch die Versorgungsspannung an den Ausgang durchgeschaltet. Dadurch kann direkt ein Alarmsummer oder eine Sirene angeschaltet werden. Beliebig erweiterbar durch Einsatz eines Relais. (Ohne Relais)

(Passender 9V-Clip Best.-Nr. 4650 € 0,25)

(Passende 9V-Batterie Best.-Nr. 8204 € 0,99)

SCHWIERIGKEITSGRAD: [mittel]

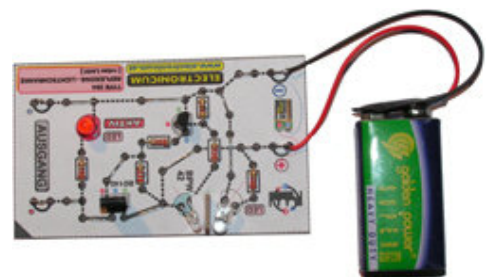

€ 5,30

298 ADAPTER FÜR POTENTIALANPASSUNG (als Vorschaltgerät für LED-Adapter Type 597)

SCHWIERIGKEITSGRAD: [mittel]

Will man mehrere LED-Adapter Type 597 mit nur einer Batterie versorgen und will man Leuchtdioden "abgreifen", die nicht alle mit der Kathode auf Masse liegen, dann muss man die Eingangssignale so bearbeiten, dass ein Pol auf Masse liegt. So ist die "Parallelschaltung" möglich. Ein Anwendungsbeispiel findet man auf unserer Homepage. (Kartonbausätze / Type 298)



€ 5,40

PREISLISTE

ELECTRONICUM

ELEKTRONIKVERSAND

Mühlenstraße 16 und 23
A- 4470 ENNS

ÖSTERREICH

Telefon: **0676 3319163** oder **0676 3045700**

oder **07223 82230**

FAX: **07223 82230**

DEUTSCHLAND

Telefon: **01577 2486812**

FAX: **0043 7223 82230**

INTERNATIONAL

E-Mail: **office@electronicum.at**
HOMEPAGE: **www.electronicum.at**

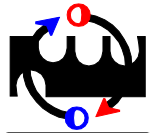

JANUAR
2014

PREMIUM - BAUSÄTZE

UMFANGREICHE HI-TECH !!!

KARTONBAUSÄTZE

Best.-
Nr.

Preis

300	A	Buchstabe, rot	€ 3,50
301	B	Buchstabe, rot	€ 3,50
302	C	Buchstabe, rot	€ 3,50
303	D	Buchstabe, rot	€ 3,50
304	E	Buchstabe, rot	€ 3,50
305	F	Buchstabe, rot	€ 3,50
306	G	Buchstabe, rot	€ 3,50
307	H	Buchstabe, rot	€ 3,50
308	I	Buchstabe, rot	€ 3,50
309	J	Buchstabe, rot	€ 3,50
310	K	Buchstabe, rot	€ 3,50
311	L	Buchstabe, rot	€ 3,50
312	M	Buchstabe, rot	€ 3,50
313	N	Buchstabe, rot	€ 3,50
314	O	Buchstabe, rot	€ 3,50
315	P	Buchstabe, rot	€ 3,50
316	Q	Buchstabe, rot	€ 3,50
317	R	Buchstabe, rot	€ 3,50
318	S	Buchstabe, rot	€ 3,50
319	T	Buchstabe, rot	€ 3,50
320	U	Buchstabe, rot	€ 3,50
321	V	Buchstabe, rot	€ 3,50
322	W	Buchstabe, rot	€ 3,50
323	X	Buchstabe, rot	€ 3,50
324	Y	Buchstabe, rot	€ 3,50
325	Z	Buchstabe, rot	€ 3,50
326	Ä	Buchstabe, rot	€ 3,50
327	Ö	Buchstabe, rot	€ 3,50
328	Ü	Buchstabe, rot	€ 3,50
329	!	Schriftzeichen, rot	€ 3,50
330	?	Schriftzeichen, rot	€ 3,50
331	"	Schriftzeichen, rot	€ 3,00
332	-	Schriftzeichen, rot	€ 3,00
333	&	Schriftzeichen, rot	€ 3,50
340	0	Ziffer, rot	€ 3,50
341	1	Ziffer, rot	€ 3,50
342	2	Ziffer, rot	€ 3,50
343	3	Ziffer, rot	€ 3,50
344	4	Ziffer, rot	€ 3,50
345	5	Ziffer, rot	€ 3,50
346	6	Ziffer, rot	€ 3,50
347	7	Ziffer, rot	€ 3,50
348	8	Ziffer, rot	€ 3,50
349	9	Ziffer, rot	€ 3,50
350	A	Buchstabe, gelb	€ 4,14
351	B	Buchstabe, gelb	€ 4,80
352	C	Buchstabe, gelb	€ 3,34
353	D	Buchstabe, gelb	€ 4,43
354	E	Buchstabe, gelb	€ 4,29
355	F	Buchstabe, gelb	€ 3,71
356	G	Buchstabe, gelb	€ 4,14
357	H	Buchstabe, gelb	€ 4,29
358	I	Buchstabe, gelb	€ 2,54
359	J	Buchstabe, gelb	€ 3,49
360	K	Buchstabe, gelb	€ 4,29
361	L	Buchstabe, gelb	€ 3,05
362	M	Buchstabe, gelb	€ 4,94
363	N	Buchstabe, gelb	€ 4,94
364	O	Buchstabe, gelb	€ 4,14
365	P	Buchstabe, gelb	€ 3,85
366	Q	Buchstabe, gelb	€ 4,58
367	R	Buchstabe, gelb	€ 4,58
368	S	Buchstabe, gelb	€ 3,71
369	T	Buchstabe, gelb	€ 3,05
370	U	Buchstabe, gelb	€ 4,00
371	V	Buchstabe, gelb	€ 3,78
372	W	Buchstabe, gelb	€ 4,94
373	X	Buchstabe, gelb	€ 4,00
374	Y	Buchstabe, gelb	€ 3,05
375	Z	Buchstabe, gelb	€ 3,78

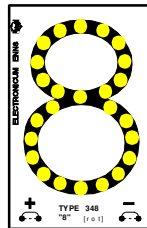
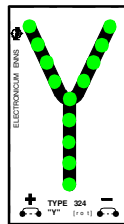
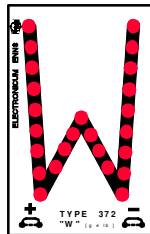
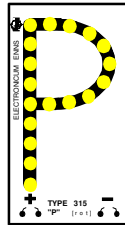
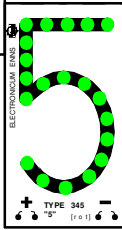
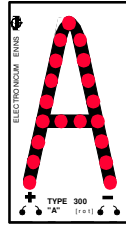

376	Ä	Buchstabe, gelb	€ 3,50
377	Ö	Buchstabe, gelb	€ 3,50
378	Ü	Buchstabe, gelb	€ 3,50

379	!	Schriftzeichen, gelb	€ 3,50
380	?	Schriftzeichen, gelb	€ 3,50
381	"	Schriftzeichen, gelb	€ 3,00
382	-	Schriftzeichen, gelb	€ 3,00
383	&	Schriftzeichen, gelb	€ 3,50

390	0	Ziffer, gelb	€ 3,50
391	1	Ziffer, gelb	€ 3,50
392	2	Ziffer, gelb	€ 3,50
393	3	Ziffer, gelb	€ 3,50
394	4	Ziffer, gelb	€ 3,50
395	5	Ziffer, gelb	€ 3,50
396	6	Ziffer, gelb	€ 3,50
397	7	Ziffer, gelb	€ 3,50
398	8	Ziffer, gelb	€ 3,50
399	9	Ziffer, gelb	€ 3,50

400	A	Buchstabe, grün	€ 3,50
401	B	Buchstabe, grün	€ 3,50
402	C	Buchstabe, grün	€ 3,50
403	D	Buchstabe, grün	€ 3,50
404	E	Buchstabe, grün	€ 3,50
405	F	Buchstabe, grün	€ 3,50
406	G	Buchstabe, grün	€ 3,50
407	H	Buchstabe, grün	€ 3,50
408	I	Buchstabe, grün	€ 3,50
409	J	Buchstabe, grün	€ 3,50
410	K	Buchstabe, grün	€ 3,50
411	L	Buchstabe, grün	€ 3,50
412	M	Buchstabe, grün	€ 3,50
413	N	Buchstabe, grün	€ 3,50
414	O	Buchstabe, grün	€ 3,50
415	P	Buchstabe, grün	€ 3,50
416	Q	Buchstabe, grün	€ 3,50
417	R	Buchstabe, grün	€ 3,50
418	S	Buchstabe, grün	€ 3,50
419	T	Buchstabe, grün	€ 3,50
420	U	Buchstabe, grün	€ 3,50
421	V	Buchstabe, grün	€ 3,50
422	W	Buchstabe, grün	€ 3,50
423	X	Buchstabe, grün	€ 3,50
424	Y	Buchstabe, grün	€ 3,50
425	Z	Buchstabe, grün	€ 3,50
426	Ä	Buchstabe, grün	€ 3,50
427	Ö	Buchstabe, grün	€ 3,50
428	Ü	Buchstabe, grün	€ 3,50
429	!	Schriftzeichen, grün	€ 3,50
430	?	Schriftzeichen, grün	€ 3,50
431	"	Schriftzeichen, grün	€ 3,00
432	-	Schriftzeichen, grün	€ 3,00
433	&	Schriftzeichen, grün	€ 3,50
440	0	Ziffer, grün	€ 3,50
441	1	Ziffer, grün	€ 3,50
442	2	Ziffer, grün	€ 3,50
443	3	Ziffer, grün	€ 3,50
444	4	Ziffer, grün	€ 3,50
445	5	Ziffer, grün	€ 3,50
446	6	Ziffer, grün	€ 3,50
447	7	Ziffer, grün	€ 3,50
448	8	Ziffer, grün	€ 3,50
449	9	Ziffer, grün	€ 3,50

PREISLISTE

ELECTRONICUM

ELEKTRONIKVERSAND

Mühlenstraße 16 und 23
A- 4470 ENNS

ÖSTERREICH

Telefon: **0676 3319163** oder **0676 3045700**
oder **07223 82230**
FAX: **07223 82230**

DEUTSCHLAND

Telefon: **01577 2486812**
FAX: **0043 7223 82230**

INTERNATIONAL

E-Mail: **office@electronicum.at**
HOMEPAGE: **www.electronicum.at**

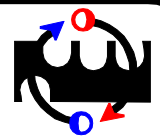

JANUAR
2014

Best.-
Nr.

PREMIUM - BAUSÄTZE

UMFANGREICHE HI-TECH !!!

PRINTBAUSÄTZE

Preis

515 MOTORRAD - SIMULATOR

SCHWIERIGKEITSGRAD: [mittel]

Mit diesem Gerät lässt sich täuschend echt das Motorgeräusch eines Motorrads nachbilden. Eine Leistungsendstufe garantiert "vollen Sound". Inklusive Taster. "Hubraum" einstellbar!

(Passender 9V-Clip Best.-Nr. 4650 € 0,25)
(Passende 9V-Batterie Best.-Nr. 8204 € 0,99)
(Passender Lautsprecher Best.-Nr. 3010 € 1,80)

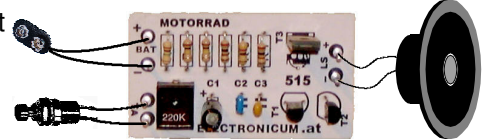

€ 7,80

533 VERKEHRSAMPEL

SCHWIERIGKEITSGRAD: [mittel]

Eine Straßenverkehrsampel-Steuerung, deren Schaltfolge auf den internationalen Standard abgestimmt ist. (rot-gelb-grün) Die Ausgänge sind kurzschlußfest. Die Signalisierung erfolgt über Leuchtdioden. Will man Lampen größerer Leistung anschalten, ist dies mit dem Adapter 597 möglich.

(Passender 9V-Clip Best.-Nr. 4650 € 0,25)
(Passende 9V-Batterie Best.-Nr. 8204 € 0,99)

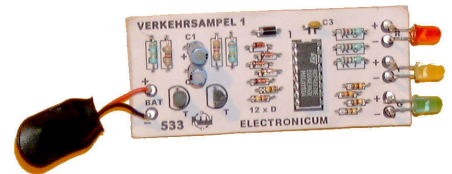

€ 9,00

550 HiFi LEISTUNGSVERSTÄRKER [max. 25 Watt]

SCHWIERIGKEITSGRAD: [mittel]

Hochwertiger Leistungs-Endverstärker, der für unterschiedliche Versorgungsspannungen eingesetzt werden kann. (+- 6V bis +- 20V) Für 4 bis 8 Ohm-Lautsprecher. Bei Stereobetrieb sind zwei Verstärker einzusetzen. Das Gerät ist so konzipiert, daß ein CD-Player, ein Tuner, ein Kassettengerät, usw. direkt angeschlossen werden kann. Passendes Kühlblech = Best.Nr. 4527



€ 10,60

Ohne Kühlblech!

556 HOCHLEISTUNGS-SIRENE

SCHWIERIGKEITSGRAD: [mittel]

Über einen Taster wird die Sirene aktiviert. Der Ton steigt, wie bei einer echten Sirene, in Frequenz und Lautstärke stetig an. Läßt man den Taster aus, tritt der umgekehrte Effekt ein. Inklusive Taster.

(Passender 9V-Clip Best.-Nr. 4650 € 0,25)
(Passende 9V-Batterie Best.-Nr. 8204 € 0,99)
(Passender Lautsprecher Best.-Nr. 3010 € 1,80)

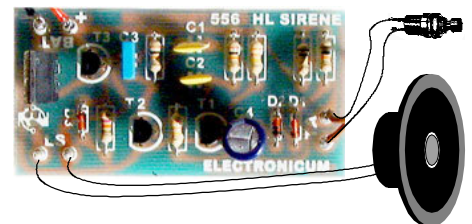

€ 8,30

560 UKW - LEISTUNGSPRÜFSENDER

SCHWIERIGKEITSGRAD: [mittel]

Ein besonders leistungsfähiger UKW-Oberwellen-Prüfsender. Aufgrund seiner hohen Leistung und seiner extremen Reichweite, darf dieser Sender nur im Prüffeld mit entsprechender Abschirmung eingesetzt werden. ACHTUNG: Darf auch aus rechtlichen Gründen nicht als Abhörgerät (Wanze) eingesetzt werden. Sehr geringe Abmessungen (3 x 5 cm).

(Passender 9V-Clip Best.-Nr. 4650 € 0,25)
(Passende 9V-Batterie Best.-Nr. 8204 € 0,99)
(Passende Mikrofonkapsel Best.-Nr. 2900)



88 bis 108 MHz € 9,40

Als Empfänger ist ein einfaches Analog-UKW-Radio (stereo oder mono) zu verwenden. Kein Digital-Tuner!

595 REGELBARES NETZGERÄT (0 bis 12V)

SCHWIERIGKEITSGRAD: [schwer]

Ein elektronisch geregeltes Netzgerät, mit dem jede Spannung zwischen 0 und 12V (Gleichspannung) eingestellt werden kann. Bei möglichen Kurzschüssen wird der Ausgangsstrom elektronisch begrenzt und diese Situation durch eine rote Leuchtdiode angezeigt.

Dieser Bausatz wird komplett geliefert und umfaßt: Bauelemente, Print, Transformator Gehäuse und Beschreibung.

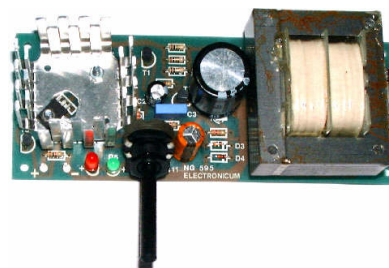

€ 25,00

PREISLISTE

ELECTRONICUM

ELEKTRONIKVERSAND

Mühlenstraße 16 und 23
A- 4470 ENNS

ÖSTERREICH

Telefon: **0676 3319163** oder **0676 3045700**
oder **07223 82230**
FAX: **07223 82230**

DEUTSCHLAND

Telefon: **01577 2486812**
FAX: **0043 7223 82230**

INTERNATIONAL

E-Mail: **office@electronicum.at**
HOMEPAGE: **www.electronicum.at**

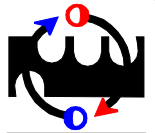

JANUAR
2014

Best.-
Nr.

PREMIUM - BAUSÄTZE

UMFANGREICHE HI-TECH !!!

PRINTBAUSÄTZE

Preis

597 LED - ADAPTER

SCHWIERIGKEITSGRAD: [mittel]

€ 8,30

Will man die Leuchtkraft einer Leuchtdiode verstärken oder die Funktion erweitern, dann kann man dies mit dem LED-Adapter realisieren. Der Eingang wird ganz einfach direkt an die Leuchtdiode angeschlossen und schon kann man Lampen oder andere Verbraucher ansteuern. Über ein Relais (im Bausatz nicht enthalten) lassen sich auch Geräte mit 230V (max. 8A) ansteuern also alles.

Kann an alle Geräte mit LED-Anzeige angeschlossen werden !

Versorgung: 6 bis 14V Gleichspannung
Eingang: Spannungsabnahme an Leuchtdiode
Ausgang: Versorgungsspannung bis 8 Ampere (6 bis 12V)
über Relais bis 8A und 230V

(Passendes Relais Best.-Nr. 7309)

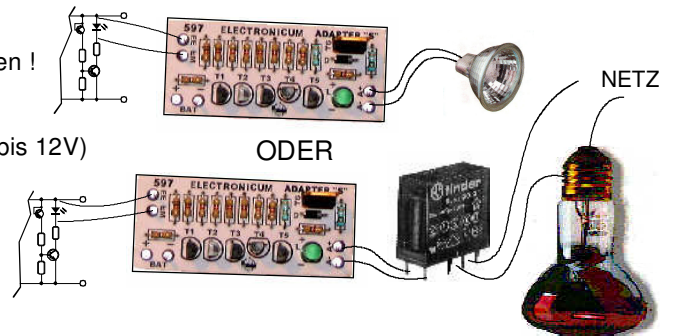

Best.-
Nr.

PREMIUM - BAUSÄTZE

UMFANGREICHE HI-TECH !!!

LOCHRASTERBAUSÄTZE

Preis

603 NETZGERÄT 0 bis 12V max. 2A

SCHWIERIGKEITSGRAD: [mittel]

€ 11,90

Mit diesem Netzgerät erhalten Sie ein robustes und universell einsetzbares Netzgerät. Es ist lediglich ein 12V-Trafo vorzuschalten. Gleichrichtung, Siebung und Regelung werden von der Elektronik durchgeführt. Mit einem Potentiometer kann jede Spannung zwischen 0 und 12V (Gleichspannung) eingestellt werden. Der maximale Strom soll nicht über 2A liegen. Vergrößert man das Kühlblech kann die Stromstärke bis auf 8A erhöht werden.

Diese Bausätze beinhalten:
- Bauelemente
- Schaltplan
- Aufbauanleitung
- Lochrasterplatte



605 LEISTUNGS-DÄMMERUNGSSCHALTER (max. 12V, 48 Watt)

SCHWIERIGKEITSGRAD: [schwer]

€ 7,90

Dieser Leistungsschalter wurde speziell für Schiffe konzipiert. Bei Dämmerung schaltet sich die Begrenzungsbeleuchtung automatisch ein. Dieses Gerät kann überall dort eingesetzt werden, wo größere Lichtleistungen verlangt sind und als Versorgung Batterien oder Akkus zur Verfügung stehen.

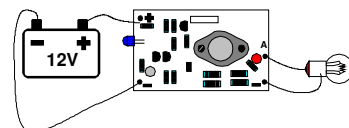

612 KONSTANTSTROMQUELLE [20 mA]

SCHWIERIGKEITSGRAD: [mittel]

€ 4,70

Versorgungsspannung 5 bis 24V; eingepprägter Strom 20 bis 25 mA.
Für direkten Anschluß von Leuchtdioden (ohne Vorwiderstand).

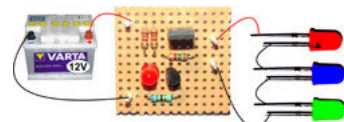

PREISLISTE

ELECTRONICUM

ELEKTRONIKVERSAND

Mühlenstraße 16 und 23
A- 4470 ENNS

ÖSTERREICH

Telefon: **0676 3319163** oder **0676 3045700**
oder **07223 82230**
FAX: **07223 82230**

DEUTSCHLAND

Telefon: **01577 2486812**
FAX: **0043 7223 82230**

INTERNATIONAL

E-Mail: **office@electronicum.at**
HOMEPAGE: **www.electronicum.at**

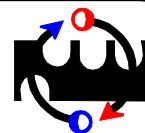

JANUAR
2014

Best.-
Nr.

PREMIUM - BAUSÄTZE

UMFANGREICHE HI-TECH !!!

LOCHRASTERBAUSÄTZE

Preis

613 ALZHEIMER-TASTER als TOTMANN - SCHALTUNG

Ein Großteil aller Zimmerbrände entsteht dadurch, dass man die Herdplatte auszuschalten vergisst. Ältere Leute vergessen, biologisch- oder krankheitsbedingt, öfter etwas, als junge Menschen. Die Folgen können verheerend sein. ELECTRONICUM hat eine so genannte "Totmann-Schaltung" entwickelt, die dieses menschliche Problem behandelt. Vorliegendes Gerät wird einfach in die Zuleitung zur Kochplatte geschaltet (250V / 10A) und bewirkt, dass eine automatische Kochplatten - Abschaltung, wenn der Taster eine gewisse Zeit nicht betätigt wurde. Jeder Tasterdruck verlängert die Einschaltzeit automatisch um den voreingestellten Wert. Einstellzeit: ca. 30 Sekunden bis 25 Minuten
Belastbarkeit: max. 250V, 10 A Versorgungsspannung: 12V GS ca. 0,3A
Lieferumfang, wie abgebildet, jedoch ohne Schukostecker, Schukokupplung und Anschlussdrähte. Ohne Netzgerät (Passendes Netzgerät Best.-Nr. 2002 oder 2007)

€ 12,60

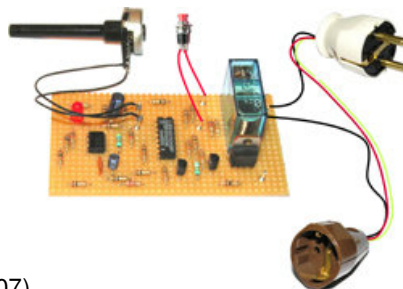

628 ELEKTRONISCHE SICHERUNG 0,5 bis 15A (6 bis 20V=) SCHWIERIGKEITSGRAD: [schwer]

Diese Sicherung schaltet bei Kurzschluß oder bei Überlastung die Versorgungsspannung vom Verbraucher weg. Ist die Sicherung ausgelöst, kann sie nach Behebung des Kurzschlusses oder der Überlastung, wieder rückgesetzt werden. Das Gerät arbeitet ähnlich einer herkömmlichen Sicherung braucht aber niemals ersetzt werden.

€ 8,30

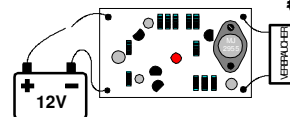

630 MODELLEISENBAHNREGLER SCHWIERIGKEITSGRAD: [schwer]

Dieser spezielle Eisenbahnregler ermöglicht es mit einer einfachen Versorgungsspannung z.B. ca. 12V= (Akku oder Netzgerät) eine Eisenbahn, ohne Umschaltung, vorwärts oder rückwärts betreiben zu können. Die Geschwindigkeit kann über den kompletten Bereich kontinuierlich vorgegeben werden. Für fast jede Eisenbahn einsetzbar, da der Ausgangsstrom von 0 bis ca. 10 A liegen kann.

€ 11,90

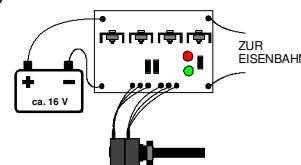

667 VORVERSTÄRKER [10-fach] SCHWIERIGKEITSGRAD: [schwer]

Dieser Vorverstärker kann überall dort eingesetzt werden, wo man eine Anhebung des Eingangssignales wünscht und wo eine Spannungsversorgung von 24 Volt vorhanden ist. Versorgungsspannung: 24V Gleichspannung, gesiebt und stabilisiert
Verstärkungsfaktor: ca. 10
Frequenzbereich: 10 bis 50000Hz
Eingangswiderstand: 18000 Ohm
Ausgangswiderstand: 1 k Ohm

€ 6,00

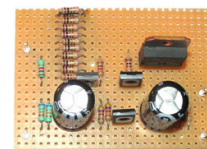
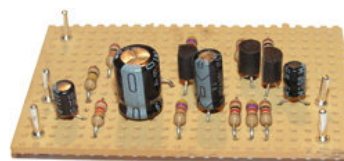

668 ANTI-BRUMM SCHWIERIGKEITSGRAD: [schwer]

Verringert Brummspannung in Verstärkernetzteilen. Max. 100V DC und 15A.

€ 8,40

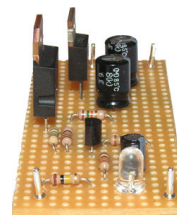

669 24V SPANNUNGSVERSORGUNG (DC, stabilisiert) SCHWIERIGKEITSGRAD: [schwer]

Reduziert Eingangsspannung (40 bis 100V DC) auf 24V DC. Max 1A.

€ 8,60

680 MEGA-BASS SCHWIERIGKEITSGRAD: [mittel]

Gleich wie Kartonbausatz Type 057. Diese aktive Baßanhebung kann auf einer kleinen Lochrasterplatte platzsparend aufgebaut werden. Für Stereo-Betrieb sind zwei Geräte erforderlich.

€ 5,90

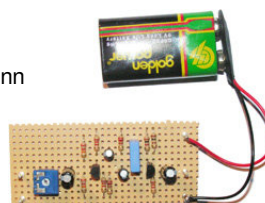

PREISLISTE

ELECTRONICUM

ELEKTRONIKVERSAND

Mühlenstraße 16 und 23
A- 4470 ENNS

ÖSTERREICH

Telefon: **0676 3319163** oder **0676 3045700**
oder **07223 82230**
FAX: **07223 82230**

DEUTSCHLAND

Telefon: **01577 2486812**
FAX: **0043 7223 82230**

INTERNATIONAL

E-Mail: **office@electronicum.at**
HOMEPAGE: **www.electronicum.at**

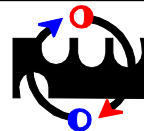

JANUAR
2014

Best.-
Nr.

PREMIUM - BAUSÄTZE

UMFANGREICHE HI-TECH !!!

SOLAR-BAUSATZ



Preis

724

SOLAR - PROJEKT

SCHWIERIGKEITSGRAD: [mittel]

€ 12,00

Ein SOLAR- GENERATOR mit allen erforderlichen Baugruppen

- Solarzelle (erweiterbar)
- Laderegler
- Energiespeicher (Akku > 500 mAh / 1,2V) (erweiterbar)
- Dämmerungsschalter
- Lichteinheit (mit einer weißen LED, 5mm)

(erweiterbar auf 5 Einheiten)
Mit ausführlicher Schaltungs- und Funktionsbeschreibung.
(Steuerelektronik als Kartonbausatz)

Ein Mini- Solarkraftwerk mit allen, für eine autonom arbeitende
Energieversorgung notwendigen Grundeinheiten.



Solarzelle (Dünnschichtsolarzellen basierend auf ASI Technologie
[amorphes Silizium] auf Glassubstrat im Niro-Gehäuse)

Laderegler sorgt dafür, dass der als Energiespeicher eingesetzte Akku
nicht überladen werden kann.

Energiespeicher

Der NiMh- Akkusorgt auf Grund seiner hervorragenden Ladeigenschaften
für die optimale Speicherung der am Tage gewonnenen elektrischen
Energie. Die Kapazität ist an die Solarzelle angepasst und kann bei Bedarf
auch noch vergrößert werden.

Dämmerungsschalter Dämmerungsschalter ist so ausgelegt, dass er das
Licht erst dann einschaltet, wenn Finsternis eingetreten ist.
Diese Einheit verfügt über einen Fototransistor und kann daher unabhängig
davon ob der Akku gerade geladen wird, das Licht aktivieren.

Lichteinheit Lichteinheit enthält neben einer superhellen Leuchtdiode auch noch
eine Spannungsanhebung. So ist es möglich dass die Anlage mit nur
einem 1,2V- Akku auskommen kann. Die weiße Leuchtdiode kann ohne
Änderung der Schaltung, gegen eine 5mm-LED mit einer anderen
Farbe ausgetauscht werden.

Ein sehr lehrreiches Projekt, da alle Einheiten diskret
(keine geheimnisvollen ICs) aufgebaut werden.

Im Lieferumfang sind sowohl der Aufbau der einzelnen Komponenten
als auch die Gesamtverschaltung genauestens beschrieben.
Dieses Projekt behandelt die Grundelemente der Solartechnik und
übermittelt dem Erbauer ein so umfangreiches Wissen, dass er die
Chancen aber auch die Probleme bei dieser Technik einschätzen wird können.

Dieses Projekt ist komplett und umfasst alle am rechten Bild gezeigten
Geräte bzw. Elemente.

Zu diesem Bausatz wird neben der Schaltungsbeschreibung noch zusätzlich
ein Meßprotokoll mitgeliefert, die Meßdaten können mit jedem Multimeter bzw.
Voltmeter nachvollzogen werden.

Ein perfektes Schulungsprojekt!

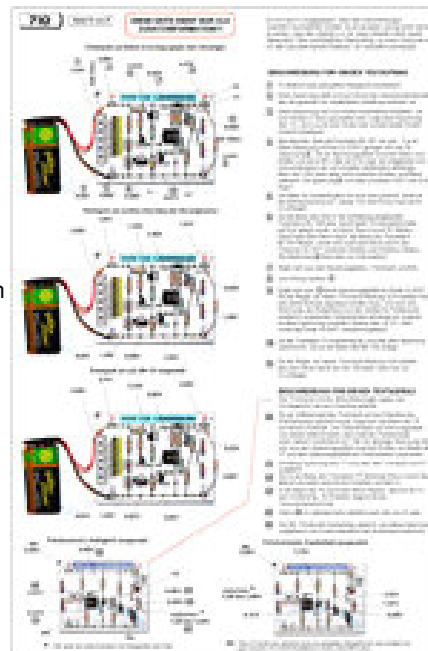

PREISLISTE

ELECTRONICUM

ELEKTRONIKVERSAND

Mühlenstraße 16 und 23
A- 4470 ENNS

ÖSTERREICH

Telefon: **0676 3319163** oder **0676 3045700**
oder **07223 82230**
FAX: **07223 82230**

DEUTSCHLAND

Telefon: **01577 2486812**
FAX: **0043 7223 82230**

INTERNATIONAL

E-Mail: **office@electronicum.at**
HOMEPAGE: **www.electronicum.at**

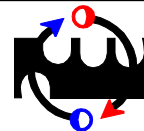

JANUAR
2014

Best.-
Nr.

PREMIUM - BAUSÄTZE

UMFANGREICHE HI-TECH !!!

GERÄTE-BAUSATZ

Preis

SCHWIERIGKEITSGRAD: [mittel]

- 734 SUPERLÄMPCHEN [Lichtmodul mit 2 LEDs]**
Wie oben, jedoch mit zwei Leuchtdioden.



€ 3,90

- 735 SUPERLÄMPCHEN [Lichtmodul 1 LED rot]** SCHWIERIGKEITSGRAD: [leicht]
Wie oben, jedoch mit einer superhellen roten Leuchtdiode (12 800 mcd).



€ 3,30

- 736 SUPERLÄMPCHEN [Lichtmodul 1 LED blau]** SCHWIERIGKEITSGRAD: [leicht]
Wie oben, jedoch mit einer blauen Leuchtdiode (2 700 mcd).



€ 3,30

- 737 SUPERLÄMPCHEN [Lichtmodul 1 LED grün]** SCHWIERIGKEITSGRAD: [leicht]
Wie oben, jedoch mit einer grünen Leuchtdiode (5 600 mcd).



€ 3,30

- 738 SUPERLÄMPCHEN [Lichtmodul 1 LED gelb]** SCHWIERIGKEITSGRAD: [leicht]
Wie oben, jedoch mit einer gelben Leuchtdiode (2 500 mcd).



€ 3,30

- 739 SUPERLÄMPCHEN [Schwarzlichtmodul 1 LED ultraviolett]** SCHWIERIGKEITSGRAD: [leicht]
Auch als kleiner, superschneller EURO-TESTER einsetzbar!
Wie oben, jedoch mit einer ultravioletten Leuchtdiode (700 mcd).



€ 3,90

- 746 FINGER - RÖNTGEN [auch Doppel-LED-Rotlichtlampe]** SCHWIERIGKEITSGRAD: [mittel]

Dieses Lämpchen ist so stark, dass ein Finger sehr gut durchleuchtet werden kann. Dieses Gerät eignet sich besonders gut für die Sichtbarmachung eines Holz- oder Eisensplitters oder Stachels. Wer hat nicht schon einmal das Problem gehabt, dass man sich irgendetwas in den Finger stach und dann das Gefühl hat, dass da noch etwas drin ist. Für dieses Gerät kein Problem! (Nicht bei durchsichtigen Glassplintern einsetzbar, da diese nicht sichtbar gemacht werden können) Dieses Gerät sollte in keiner Hausapotheke fehlen! (Passende 9V-Block-Batterie Best.-Nr. 8204 € 0,99)



€ 4,90

- 747 ELEKTRONISCHE KERZE (weiß)** SCHWIERIGKEITSGRAD: [leicht]
Mit nur einer 9V-Batterie wird eine Betriebsdauer von einigen Wochen erreicht. Mit Spezial-LED. Weites Einsatzgebiet: Vom Party-Gag, Orientierungshilfe bis zur Nachttischlampe. (Passende 9V-Block-Batterie Best.-Nr. 8204 € 0,99)

komplett
[Bauteile und Gehäuse]

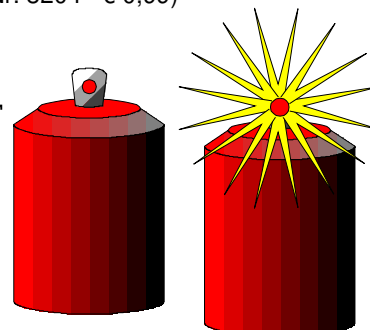

€ 6,00

- 748 ELEKTRONISCHE KERZE (gelb)**
Sonst wie oben angeführt. . SCHWIERIGKEITSGRAD: [leicht]

€ 6,00

- 750 ELEKTRONISCHE KERZE (blau)** SCHWIERIGKEITSGRAD: [leicht]
Sonst wie oben angeführt.

€ 6,00

- 752 ZAUBERBIRNE** SCHWIERIGKEITSGRAD: [mittel] **ELEKTRISCH VÖLLIG UNGEFÄHRLLICH !!!**
Leuchtet ohne an 230V angeschlossen zu sein in der Hand. Ein effektvoller Zaubertrick. Die Birne (es kann jede matte Glühlampe / kann auch defekt sein / verwendet werden. Ohne Glühlampe. (Passende 9V-Block-Batterie Best.-Nr. 8204 € 0,87)

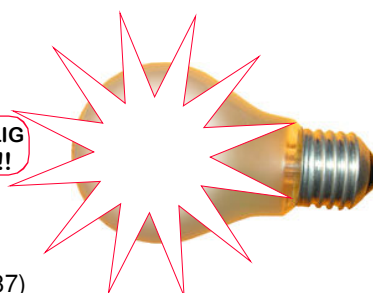

€ 6,60

PREISLISTE

ELECTRONICUM

ELEKTRONIKVERSAND

Mühlenstraße 16 und 23
A- 4470 ENNS

ÖSTERREICH

Telefon: **0676 3319163** oder **0676 3045700**
oder **07223 82230**
FAX: **07223 82230**

DEUTSCHLAND

Telefon: **01577 2486812**
FAX: **0043 7223 82230**

INTERNATIONAL

E-Mail: **office@electronicum.at**
HOMEPAGE: **www.electronicum.at**

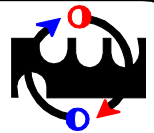

JANUAR
2014

Best.-
Nr.

PREMIUM - BAUSÄTZE

UMFANGREICHE HI-TECH !!!

GERÄTE-BAUSATZ

Preis

SCHWIERIGKEITSGRAD: [leicht]

761 LICHT mit APFELSAFT - BATTERIE [gelb]

€ **4,30**

Ein Bausatz der die Herstellung einer kleinen Batterie umfaßt. Des weiteren ist dieser Bausatz mit einer eindrucksvollen Anwendung kombiniert - einem fast ewig leuchtenden Licht (Spezial-Leuchtdiode). Im Bausatz sind alle Komponenten enthalten (ohne Apfelsaft). Es kann anstelle des Apfelsaftes auch verdünnter Essig verwendet werden. Genaue Anleitung liegt bei. Es sind alle Elemente (Leuchtdiode, Elektroden, Drähte und Becher) im Bausatz enthalten. Zusammenlöten, Apfelsaft eingießen ... fertig



SCHWIERIGKEITSGRAD: [leicht]

762 LICHT mit APFELSAFT - BATTERIE [grün]

€ **4,70**

Ein Bausatz der die Herstellung einer kleinen Batterie umfaßt. Des weiteren ist dieser Bausatz mit einer eindrucksvollen Anwendung kombiniert - einem fast ewig leuchtenden Licht (Spezial-Leuchtdiode). Im Bausatz sind alle Komponenten enthalten (ohne Apfelsaft). Es kann anstelle des Apfelsaftes auch verdünnter Essig verwendet werden. Genaue Anleitung liegt bei. Es sind alle Elemente (Leuchtdiode, Elektroden, Drähte und Becher) im Bausatz enthalten. Zusammenlöten, Apfelsaft eingießen ... fertig



SCHWIERIGKEITSGRAD: [leicht]

763 LICHT mit APFELSAFT - BATTERIE [weiss]

€ **4,70**

Ein Bausatz der die Herstellung einer kleinen Batterie umfaßt. Des weiteren ist dieser Bausatz mit einer eindrucksvollen Anwendung kombiniert - einem fast ewig leuchtenden Licht (Spezial-Leuchtdiode). Im Bausatz sind alle Komponenten enthalten (ohne Apfelsaft). Es kann anstelle des Apfelsaftes auch verdünnter Essig verwendet werden. Genaue Anleitung liegt bei. Es sind alle Elemente (Leuchtdiode, Elektroden, Drähte und Becher) im Bausatz enthalten. Zusammenlöten, Apfelsaft eingießen ... fertig



SCHWIERIGKEITSGRAD: [leicht]

764 LICHT mit APFELSAFT - BATTERIE [blau]

€ **4,70**

Ein Bausatz der die Herstellung einer kleinen Batterie umfaßt. Des weiteren ist dieser Bausatz mit einer eindrucksvollen Anwendung kombiniert - einem fast ewig leuchtenden Licht (Spezial-Leuchtdiode). Im Bausatz sind alle Komponenten enthalten (ohne Apfelsaft). Es kann anstelle des Apfelsaftes auch verdünnter Essig verwendet werden. Genaue Anleitung liegt bei. Es sind alle Elemente (Leuchtdiode, Elektroden, Drähte und Becher) im Bausatz enthalten. Zusammenlöten, Apfelsaft eingießen ... fertig



PREISLISTE

ELECTRONICUM

ELEKTRONIKVERSAND

Mühlenstraße 16 und 23
A- 4470 ENNS

ÖSTERREICH

Telefon: **0676 3319163** oder **0676 3045700**
oder **07223 82230**
FAX: **07223 82230**

DEUTSCHLAND

Telefon: **01577 2486812**
FAX: **0043 7223 82230**

INTERNATIONAL

E-Mail: **office@electronicum.at**
HOMEPAGE: **www.electronicum.at**

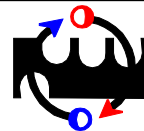

JANUAR
2014

Best.-
Nr.

PREMIUM - BAUSÄTZE

UMFANGREICHE Hi-TECH !!!

LAUSPRECHER-BOXEN

Preis

810 HI-FI-MINI-HERKULES-LAUSPRECHERBOX

SCHWIERIGKEITSGRAD: [leicht]

€ **39,00**
per Box

Eine kleine ungewöhnliche Spitzenbox mit einer außergewöhnlichen Dynamik. Der relativ kleine Baßlautsprecher verfügt über einen extremen Hub und überträgt exzellent die tiefen Frequenzen. Diese Box ist für jene konzipiert, die in der Musik auf die Bässe nicht verzichten wollen, aber den Platz für eine große Standbox nicht haben. Für Klassik und Pop. Diese Box ist das absolute Optimum in seiner Preisklasse.

Impedanz: 8 Ohm
Spitzenleistung: 80 Watt
Übertragungsfrequenz: 25 bis 22.000 Hz
Abmessungen: H 300, B 150, T 200
Bestehend aus:

- 1 Baßlautsprecher (Best.-Nr. 3240)
 - 1 Hochtonlautsprecher (Best.-Nr. 3340)
 - 1 Frequenzweiche (Best.-Nr. 3416)
 - 1 Klemmanschluß, rund (Best.-Nr.3485) 1 Bauplan mit Holz auszug 2m Lautsprecherkabel
- Im Bausatz nicht enthalten sind: Holz und Lautsprecherabdeckung Best.-Nr.3431

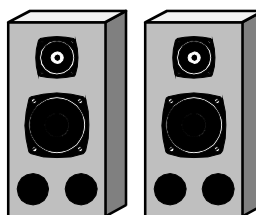

80 Watt

824 400 W - KOMPRESSOR - BLOCK - BOX

Ein "Dampfhammer-2-Wege-System" mit Air-Kompressor und Lamda-Channel. Für alle jene konzipiert, die die Musik nicht nur hören wollen. Kräftig und schön! Für Pop - Musik. Diese Box ist das absolute Optimum in seiner Preisklasse. Red-Alu-Membrane. Modernste Hi-TEC.

Impedanz: 4 Ohm
Spitzenleistung: 400 Watt
Übertragungsfrequenz: 32 bis 22.000 Hz
Abmessungen: H 450, B 250, T 300
Bestehend aus:

- 1 Baß-/ Mitteltonlautsprecher (Best.-Nr. 3240, 21 cm Durchmesser)
 - 4 Hochtonlautsprecher (Best.-Nr. 3019)
 - 1 Frequenzweiche (Kondensator)
 - 1 Klemmanschluß, rund (Best.-Nr.3485)
 - 1 Bauplan mit Holz auszug
 - 2m Lautsprecherkabel
- Im Bausatz nicht enthalten sind: Holz und Lautsprecherabdeckung

per Box
€ **59,00**
SUPERPREIS



GERÄTE & KOMPONENTEN

MEHR FINDET MAN AUF UNSERER
HOMEPAGE unter:
www.electronicum.at

1000 LÖTKOLBEN <STANDARD> 30 Watt

Einfacher, universell einsetzbarer
Lötkolben mit auswechselbarer,
vernickelter Lötspitze.
Kurze Aufheizzeit.



€ **9,00**

1001 ERSATZSPITZE für "STANDARD"-LÖTKOLBEN

Kupfer, vernickelt. Durchmesser 4,8mm und Länge 69,5mm

€ **1,80**

1004 ERSATZSPITZE für LÖTKOLBEN

Kupfer, vernickelt. Durchmesser 3,5mm und Länge 57mm

€ **1,00**



PREISLISTE

ELECTRONICUM

ELEKTRONIKVERSAND

Mühlenstraße 16 und 23
A- 4470 ENNS

ÖSTERREICH

Telefon: **0676 3319163** oder **0676 3045700**
oder **07223 82230**
FAX: **07223 82230**

DEUTSCHLAND

Telefon: **01577 2486812**
FAX: **0043 7223 82230**

INTERNATIONAL

E-Mail: **office@electronicum.at**
HOMEPAGE: **www.electronicum.at**

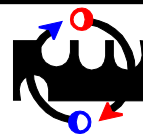

JANUAR
2014

Best.-Nr.			Preis
1080	LÖTKOLBENSTÄNDER Universal - LötKolbenständer aus Stahl. Geeignet für LötKolben Best.-Nr. 1000, 1017, 1028 und 1035		€ 5,50
1090	LÖTSAUGER [Metallausführung] Handliche Ausführung mit geführter Aufziehstange.		€ 3,60
1091	ERSATZSPITZE Für oben angeführten LötSauger.		€ 1,80
1100	HEISSKLEBPISTOLE Solide Ausführung. Kurze Aufheizzeit. Für Standard-Sticks (11mm). 230V, 40 Watt. Das Nachfüllen erfolgt über Pistolengriff und Abzug. Die schlanke Ausführung erlaubt auch Klebearbeiten an schlecht zugänglichen Stellen. Arbeitstemperatur 170°C. Klebegeschwindigkeit 7 Gramm/Minute.		€ 6,90
1101	KLEBESTICKS (6-er-Pack) <11mm-Standard-Sticks> Für oben angeführte HeißKlebePistole. Transparent. Durchmesser 11mm, Länge 10cm.		€ 2,30
1119	KLEINBOHRMASCHINE Versorgungsspannung 12V , 1A max. Mit Ein-/ Ausschalter. Mit 3,5mm Standard-Klinkenbuchse. Komplett mit Spannzangen. Für Bohrer von 0,3 bis 2,3 mm. (Verwendbare Netzgeräte Best.-Nr. 2006)	 Spannhilfe	€ 12,00
1122	HSS - BOHRER 1 mm		€ 0,40
1123	HSS - BOHRER 1,2 mm		€ 0,40
1400	PLATINEN - ASSISTENT Eine Bearbeitungshilfe, die man nicht nur für gedruckte Schaltungen einsetzen kann. In allen Ebenen verstellbar. Kugelgelenke.		€ 7,00
1531	ELEKTRONIK-SEITENSCHNEIDER Mit isoliertem Griff und Rückstellfeder; sehr handliche Ausführung, Gesamtlänge nur 110 mm, mit schräggestellten Schneidbacken, für Kupferdrähte bis 1,5 mm.		€ 4,90
1578	MINI - SCHRAUBENDREHER Klinkenbreite 2 mm, mit Kunststoffgriff, Gesamtlänge ca. 8 cm, ideal für Trimpotieinstellung		€ 0,60
1591	SCHRAUBENDREHER & SPANNUNGSPRÜFE 60 mm mit isoliertem Schaft und Griff und Taschenclip (ein Glühlämpchen zeigt Phase an) GS geprüft 110V bis 250V ; Schlitz		€ 1,40

PREISLISTE

ELECTRONICUM

ELEKTRONIKVERSAND

Mühlenstraße 16 und 23
A- 4470 ENNS

ÖSTERREICH

Telefon: **0676 3319163** oder **0676 3045700**
 oder **07223 82230**
 FAX: **07223 82230**

DEUTSCHLAND

Telefon: **01577 2486812**
 FAX: **0043 7223 82230**

INTERNATIONAL

E-Mail: **office@electronicum.at**
 HOMEPAGE: **www.electronicum.at**

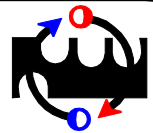

JANUAR
2014

Best.-Nr.

Preis

1690 UNI-MESSER

Mit Abbrechklingen. Daher immer scharf.
 Klinge einziehbar. Gesamtlänge 130 mm.



€ 0,40

2001 STECKER-NETZGERTÄT (300 mA)

3 bis 15V Gleichspannung, 300 mA.
 3/4,5/6/7,5/9/12V, umschaltbar.
 Maximaler Ausgangsstrom 0,3A = 300 mA.
 Komplett mit 6 verschiedenen Steckern.
 Zum Einstecken in Steckdose.



€ 6,00

2007 STECKER-NETZGERTÄT (1200 mA)

Getaktetes Steckernetzgerät, elektronisch stabilisiert
 1,5 bis 12V Gleichspannung, 1,5/3/4,5/6/7,5/9/12V, umschaltbar.
 Maximaler Ausgangsstrom 1,2A = 1200 mA.
 Komplett mit 6 verschiedenen Steckern.
 Zum Einstecken in Steckdose. (Gewicht: federleicht!!!)

**Federleicht &
 bärenstark**



€ 14,00

Modernste TECHNIK

SCHALTNETZTEIL

2010 LABOR - NETZGERTÄT (0 bis 15V / max. 1A)

Das ideale Labor-, Schul- und Hobbynetzgerät.
 Nahezu alle Kleinspannungsgeräte können mit diesem einstellbaren
 und stabilisierten Netzgerät versorgt werden. Das Gerät ist kurzschlußfest
 und strombegrenzt. Übersichtliche analoge Zeigerinstrumente ermöglichen
 das schnelle Erfassen von Strom und Spannung. Das ist auch der
 wesentliche Vorteil gegenüber von Digitalanzeigen!
 Ein wirklich wunderbares Laborgerät.
 Spannungsbereich: 0 bis 15V (einstellbar) / Ausgangsstrom: 0 bis 1A
 Maße: 260 x 160 x 120 (mm) Gewicht: 2 kg

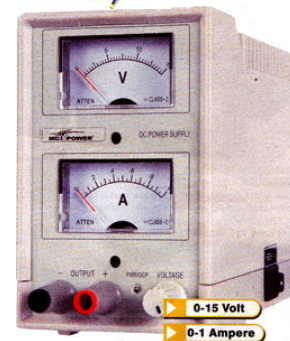

€ 33,00

2320 DIGITAL-MULTIMETER [DT-830D]

3½-stellige LCD-Anzeige, zur Messung von Gleichstrom, Gleichspannung,
 Wechselspannung, Widerstand, Diode, Transistor
 Gleichspannung : 0 bis 1000 V
 Wechselspannung : 0 bis 750 V
 Gleichstrom : 0 bis 10 A
 Widerstand : 0 bis 2 M Ohm
 Diodentest : Durchlaßspannung
 Genauigkeit : ± 0,5 % (DCV)
 Eingangswiderstand : 10 M Ohm
 Transistortest : npn und pnp
 Anzeige : LCD, 13 mm
 Mit akustischem Durchgangsprüfer. Komplett mit Meßleitungen, mit Batterie



€ 9,00

2327 DIGITAL-MULTIMETER [MYT-888T]

3½-stellige JUMBO-LCD-Anzeige (Ziffernhöhe 21mm), zur Messung von
 Gleichstrom, Wechselstrom, Gleichspannung, Wechselspannung, Widerstand,
 Kapazität, Frequenz, Temperatur, Diode, Transistor und Durchgang.
 Gleichspannung : 0 bis 1000 V
 Wechselspannung : 0 bis 750 V
 Gleichstrom % Wechselstrom : 0 bis 20 A
 Widerstand : 0 bis 20 M Ohm
 Kondensator : bis 20 µF
 Diodentest : Meßspannung 3,2 V
 Frequenzen : bis 20 000 Hz
 Temperatur : -50 bis +250°C
 Kurzschlußtest : akustisch
 Genauigkeit : ± 0,5 % (DCV)
 Eingangswiderstand : 10 M Ohm
 Transistortest : npn und pnp
 Anzeige : LCD, 21 mm
 Komplett mit Meßleitungen, Temperaturfühler und Batterie



€ 24,00

PREISLISTE

ELECTRONICUM

ELEKTRONIKVERSAND

Mühlenstraße 16 und 23
A- 4470 ENNS

ÖSTERREICH

Telefon: **0676 3319163** oder **0676 3045700**
oder **07223 82230**
FAX: **07223 82230**

DEUTSCHLAND

Telefon: **01577 2486812**
FAX: **0043 7223 82230**

INTERNATIONAL

E-Mail: **office@electronicum.at**
HOMEPAGE: **www.electronicum.at**

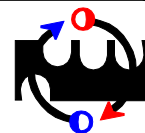

JANUAR
2014

Best.-Nr.			Preis
2900	MIKROFON-KAPSEL [electret] Eine Mikrophonkapsel mit integriertem Verstärker. Diese Kapsel entspricht rein technisch einem kompletten Mikrophon. Moderne 2-Draht-Technik. Übertragungsbereich : 50 bis 20 000 Hz Durchmesser : ca. 1 cm	 	€ 2,50
3010	UNIVERSAL-LAUTSPRECHER [SP-2Y-60-8] 2 Watt, rund, (Für alle Kartonbausätze) Spitzenleistung: 2 Watt; Nennleistung: 0,5 Watt Impedanz: 8 Ohm Außendurchmesser: ca. 60mm; Tiefe: ca. 20mm		€ 1,80
3014	UNIVERSAL-LAUTSPRECHER [SP-X-130] 10 Watt, rechteckig (Für alle Kartonbausätze) Spitzenleistung: 10 Watt; Nennleistung: 6 Watt Impedanz: 8 Ohm Außendurchmesser: ca. 130mm x 70mm; Tiefe: 55mm		€ 3,00
3015	UNIVERSAL-LAUTSPRECHER [SP-T-57] 2 Watt, rund; Kunststoffmembran (Für alle Kartonbausätze ausgenommen: 007, 013, 507, 513, 556) Spitzenleistung: 2 Watt; Nennleistung: 0,5 Watt Impedanz: 47 Ohm Außendurchmesser: ca. 60mm; Tiefe: 18mm		€ 2,50
3019	UNIVERSAL-HOCHTONLAUTSPRECHER [HT-U-50] 2 Watt (In Boxen bis 60 Watt), (Für alle Kartonbausätze mit hohen Frequenzen ab 1800 Hz; ausgenommen; 008, 010, 027, 054, 055, 252, 527, 556) Spitzenleistung: 2 Watt (60Watt); Nennleistung: 1 Watt Impedanz: 8 Ohm Außendurchmesser: ca. 50mm; Tiefe: 29mm		€ 12,00
3610	ALARMSUMMER Komplettgerät mit eingebauter Signalaufbereitung. Dieses Gerät kann direkt an eine Stromversorgung (Batterie oder Netzgerät) angeschlossen werden. Betriebsspannung: 4 bis 12 V, Gleichspannung. Mit Anschlußdrähten.		€ 2,00
3620	HOCHLEISTUNGS-ALARMSUMMER [KPE-1200] Eine Alarmsirene mit extrem hoher Lautstärke (105 dBA). Für Autoalarm; auch für Motorrad oder Fahrrad einsetzbar. Betriebsspannung: 6 bis 12 V, Gleichspannung. Mit Anschlußdrähten. Abmessungen 44x40x58mm.		€ 12,00

PREISLISTE

ELECTRONICUM

ELEKTRONIKVERSAND

Mühlenstraße 16 und 23
A- 4470 ENNS

ÖSTERREICH

Telefon: **0676 3319163** oder **0676 3045700**
oder **07223 82230**
FAX: **07223 82230**

DEUTSCHLAND







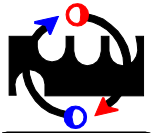

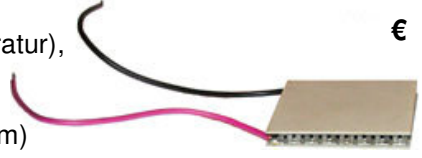
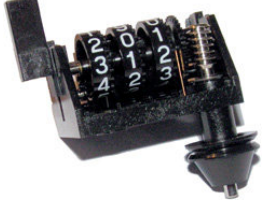

Telefon: **01577 2486812**
FAX: **0043 7223 82230**

INTERNATIONAL

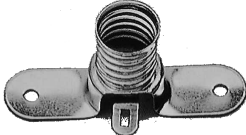
E-Mail: **office@electronicum.at**
HOMEPAGE: **www.electronicum.at**

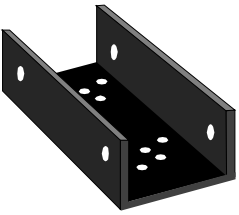

JANUAR
2014

Best.-Nr.			Preis
3700	KLEIN-ELEKTROMOTOR Ca. 3 bis 12V Gleichspannung. (Über 6V kein Dauerbetrieb.) Sehr hohes Anlaufdrehmoment. Achsendurchmesser 2 mm. Für Rechts- und Linkslauf.		€ 2,00
3701	KLEIN-ELEKTROMOTOR <oval> Ovale Bauform mit Anschlußdrähten, sonst wie oben beschrieben.		€ 2,00
3750	PROPELLER 13 cm Durchmesser, aus hochwertigem Kunststoff. Passend zu Motor 3700 und 3701.		€ 1,50
3890	PELTRIER - ELEMENT Kühlt in sekundenschnelle bis auf - 10°C (bei Raumtemperatur), einfach an 6 bis 12V= anschließen und schon ist die Temperatur unten. Die andere Seite wird dabei warm und muss gekühlt werden. Kühlleistung ca. 30 Watt (35 x 35 mm)		€ 12,00
3900	ZÄHLWERK 3-stelliges, mechanisches Zählwerk mit Rückstelltaste.		€ 1,90
4010	GLÜHLÄMPCHEN 6 V, 0,1 A E/10-Gewinde		€ 0,40
4011	GLÜHLÄMPCHEN 12,0 V, 0,2 A E/10-Gewinde		€ 0,40
4020	LÄMPCHENFASSUNG E/10-Gewinde. Mit Schraubanschlüssen.		€ 0,50
4109	GLÜHLÄMPCHEN 3,5 V, 0,1 A E/5,5-Gewinde. Für 4,5V-Batterie geeignet!		€ 0,40
4110	GLÜHLÄMPCHEN 6 V, 0,1 A E/5,5-Gewinde		€ 0,40
4120	LÄMPCHENFASSUNG E/5,5-Gewinde. Mit Schraubanschlüssen.		€ 0,50
4500	UNIVERSAL-WINKEL-KÜHLKÖRPER Samt Bohrungen für maximal 5 Transistoren mit Gehäuseform SOT-32 (z.B. BD 139 oder BD 140) und SOT-9. Abmessungen: 94 x 25 x 32 mm		€ 1,00
4505	FINGER-KÜHLKÖRPER <KK7235> Für Transistoren mit Befestigungsbohrung, wie z.B. BD 139, BD 140, Kühlleistung: 24K/W		€ 0,50

PREISLISTE

ELECTRONICUM

ELEKTRONIKVERSAND

Mühlenstraße 16 und 23
A- 4470 ENNS

ÖSTERREICH

Telefon: **0676 3319163** oder **0676 3045700**
 oder **07223 82230**
 FAX: **07223 82230**

DEUTSCHLAND







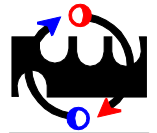

Telefon: **01577 2486812**
 FAX: **0043 7223 82230**

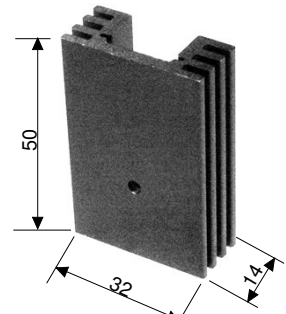
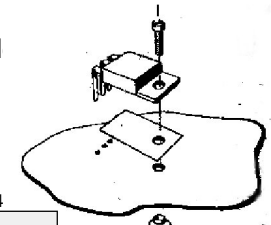
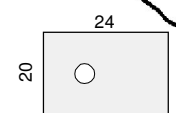
INTERNATIONAL

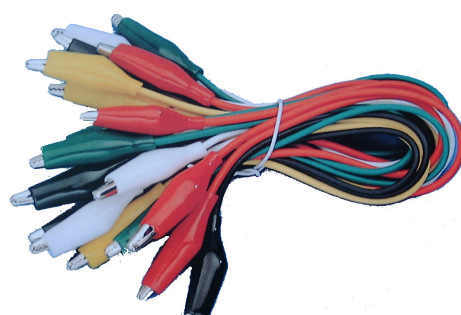
E-Mail: **office@electronicum.at**
 HOMEPAGE: **www.electronicum.at**

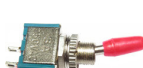

JANUAR
2014

Best.-Nr.			Preis
4510	FINGER-KÜHLKÖRPER <KK5914C> Hohe Wärmeabführung (6°C/Watt). Gebohrt für TO 3, TO 66 und SOT 9. Abmessungen: 46 x 46 x 25,4 mm		€ 1,50
4527	RIPPEN-KÜHLKÖRPER <KK5220X> Wärmeabführung (8,5°C/Watt). Gebohrt für TO 220		€ 1,50
4590	TRANSISTOR-MONTAGESATZ für TO-220 Für die elektrisch isolierte Montage eines Transistors auf einem Kühlblech bestehend aus: Glimmerplättchen, Durchführung, Schraube M3 und Mutter M3		€ 1,00
4591	TRANSISTOR-GLIMMERPLÄTTCHEN für TO 3P Für die elektrisch isolierte Montage eines Transistors auf einem Kühlblech.		€ 0,60
4596	WÄRMELEITPASTE [5 ml] Für den gesamten Halbleiterbereich-Temperaturbereich, elektrisch nicht leitend, in Spritzenabfüllung		€ 2,50
4602	VERBINDUNGSLEITUNGSSET <hochflexibel> 10 Strippen = 20 Krokoklemmen. Hochflexible, dünne Verbindungsleitungen. Farbig.		€ 3,60
4612	LÜSTERKLEMME 2,5 mm² (transparent) Eine Klemmenreihe besteht aus 12 Doppelschraubverbindungen. Weichplastik mit Messingeinsätzen.		€ 0,60
4650	9V-CLIP Oval mit Anschlußdrähten.		€ 0,25
5002	WIPPENSCHALTER (schwarz) 1x ein/aus bis 250V, 10A Einbauöffnung: 20 mm (rund)		€ 1,20
5008	MINI - KIPPSCHALTER 1x ein/aus. Für maximal 125V und 2A.		€ 0,60
5009	MINI - KIPPSCHALTER 1x um. Für maximal 125V und 2A.		€ 0,60

PREISLISTE

ELECTRONICUM

ELEKTRONIKVERSAND

Mühlenstraße 16 und 23
A- 4470 ENNS

ÖSTERREICH

Telefon: **0676 3319163** oder **0676 3045700**
oder **07223 82230**
FAX: **07223 82230**

DEUTSCHLAND







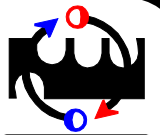



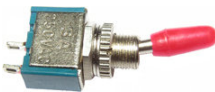

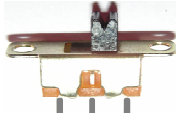

Telefon: **01577 2486812**
FAX: **0043 7223 82230**

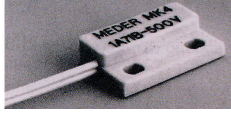
INTERNATIONAL

E-Mail: **office@electronicum.at**
HOMEPAGE: **www.electronicum.at**



JANUAR
2014

Best.-Nr.			Preis
5010	KIPPSCHALTER 1x ein/aus. Für maximal 250V und 2A.		€ 1,00
5011	KIPPSCHALTER 1x um. Für maximal 250V und 2A.		€ 1,00
5015	DOPPEL-KIPPSCHALTER 2x um. Für maximal 250V und 2A.		€ 2,00
5016	LEISTUNGS-DOPPEL-KIPPSCHALTER 2x um. Mit Mittenstellung. Schraubanschlüsse. Gesamthöhe: 50 mm. Befestigung: Bohrloch 11,5 mm (2x um links / Mitte / 2x um rechts) Für maximal 250V und 6A (125V / 10A).		€ 3,00
5024	SCHIEBE-SCHALTER 1x um.		€ 0,50
5025	SCHIEBE-SCHALTER 2x um.		€ 0,60
5150	TÜR-/FENSTERKONTAKT Magnetischer Schalter (Reed-Schalter / schließend) bestehend aus 2 Teilen (Schalter und Magnet) Kontaktbelastung max. 200V, 0,5A Für Alarmanlagen.	 	€ 4,90
5220	MIKROTASTER Bei Betätigung, Kontakt schließend. Für Printeinbau oder zum Einkleben. Abmessungen: ca. 6 x 6 mm		€ 0,40
5240	REED-KONTAKT Schaltet berührungslos mit einem Magnet. Kontaktbelastung : 60 VA Schaltstrom : max. 1A Schaltspannung : max. 250 V Abmessungen : 13 x 16 x 30 mm		€ 1,00
5260	TASTER [rot] Einbautaster, rund		€ 0,60
5270	TASTER [schwarz] Einbautaster, rund		€ 0,60
5280	TASTER, [quadratisch] Einbautaster, rund / quadratisch, Druckknopf rot, Kontakt schließend. Schaltleistung: 125V 3A Einbauöffnung: 10 mm (rund), Gesamtlänge: 38 mm		€ 1,20
5350	LÖTSTIFT 1,3 mm Durchmesser 100-Stück-Packung		€ 2,90
5351	STECKSCHUH Für 1,3 mm Lötstift 100-Stück-Packung		€ 3,90

PREISLISTE

ELECTRONICUM

ELEKTRONIKVERSAND

Mühlenstraße 16 und 23
A- 4470 ENNS

ÖSTERREICH

Telefon: **0676 3319163** oder **0676 3045700**
oder **07223 82230**
FAX: **07223 82230**

DEUTSCHLAND

Telefon: **01577 2486812**
FAX: **0043 7223 82230**

INTERNATIONAL

E-Mail: **office@electronicum.at**
HOMEPAGE: **www.electronicum.at**

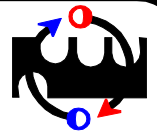

JANUAR
2014

Best.-Nr.	Produktbeschreibung	Bild	Preis
5400	BANANENSTECKER rot, 4mm mit Schraubanschluß		€ 0,50
5401	BANANENSTECKER schwarz, 4mm mit Schraubanschluß		€ 0,50
5405	BANANENBUCHSE rot, 4mm mit Lötanschluß		€ 0,50
5406	BANANENBUCHSE schwarz, 4mm mit Lötanschluß		€ 0,50
5500	KROKODIL-KLEMME rot		€ 0,30
5501	KROKODIL-KLEMME schwarz		€ 0,30
5807	Y-STEREO-ADAPTER 1x 3,5 mm auf 2x 3,5 mm Macht aus nur einem Stereoausgang zwei Stereoausgänge.		€ 3,00
5850	MONO-KLINKENSTECKER 3,5 mm		€ 0,60
5860	STEREO-KLINKENSTECKER 3,5 mm		€ 1,00
5862	BUCHSE Für 3,5 mm-Stereo-Klinkenstecker. Mit Schaltkontakten.		€ 1,30
5863	KUPPLUNG (BUCHSE) stereo Für 3,5 mm-Stereo-Klinkenstecker. Für Leitungsverlängerungen.		€ 1,20
5900	CINCH-STECKER Rot.		€ 0,60
5901	CINCH-STECKER Schwarz.		€ 0,60
5905	CINCH-KUPPLUNG Buchse, rot		€ 0,60
5906	CINCH-KUPPLUNG Buchse, schwarz		€ 0,60
5910	CINCH-EINBAUBUCHSE		€ 0,60
6470	PRÜFSCHNÜRE [CC-313] Ein Paar Prüfschnüre. Bananenstecker / Krokodilklemmen. Rot / schwarz.		€ 3,90

PREISLISTE

ELECTRONICUM

ELEKTRONIKVERSAND

Mühlenstraße 16 und 23

A- 4470 ENNS

ÖSTERREICH

Telefon: **0676 3319163** oder **0676 3045700**

oder **07223 82230**

FAX: **07223 82230**

DEUTSCHLAND

Telefon: **01577 2486812**

FAX: **0043 7223 82230**

INTERNATIONAL

E-Mail: **office@electronicum.at**

HOME PAGE: **www.electronicum.at**

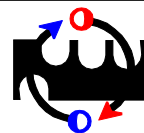

**JANUAR
2014**

Best.- Nr.

6500 DREHKNOPF (verschraubbar)

Mit Strichmarkierung für Potentiometer mit 6mm-Achse. Komplett mit Befestigungsmaterial.

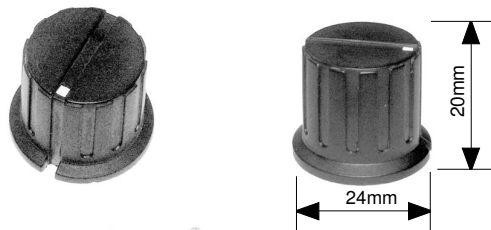

Preis

€ **1,80**

6600 SICHERUNGSMODUL

Komplettes Sicherungsmodul für Gehäuse-Wandmontage. Für Glassicherungen 5x20mm.

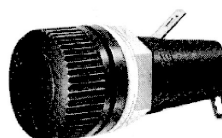

€ **1,80**

6610 SICHERUNGSHALTER

Zum Einbau in Print. Für Glassicherungen 5x20mm. Für eine Sicherung sind zwei Sicherungshalter erforderlich!

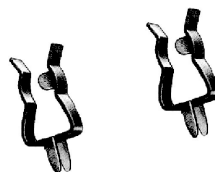

€ **0,30**

6611 SICHERUNGSHALTER-MODUL

Komplettes Sicherungsmodul für Printeinbau. Für Glassicherungen 5x20mm.

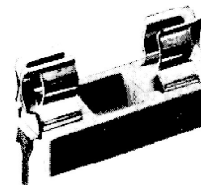

€ **0,80**

6700 FEINSICHERUNG 63 mA 5x20mm

6702 FEINSICHERUNG 100 mA 5x20mm

6705 FEINSICHERUNG 200 mA 5x20mm

6708 FEINSICHERUNG 315 mA 5x20mm

6710 FEINSICHERUNG 500 mA 5x20mm

6711 FEINSICHERUNG 630 mA 5x20mm

6712 FEINSICHERUNG 800 mA 5x20mm

6715 FEINSICHERUNG 1 A 5x20mm

6716 FEINSICHERUNG 1,25 A 5x20mm

6717 FEINSICHERUNG 2 A 5x20mm

6718 FEINSICHERUNG 3,15 A 5x20mm

6719 FEINSICHERUNG 4 A 5x20mm

6725 FEINSICHERUNG 6,3 A 5x20mm

6728 FEINSICHERUNG 10 A 5x20mm

6730 FEINSICHERUNG 16 A 5x20mm

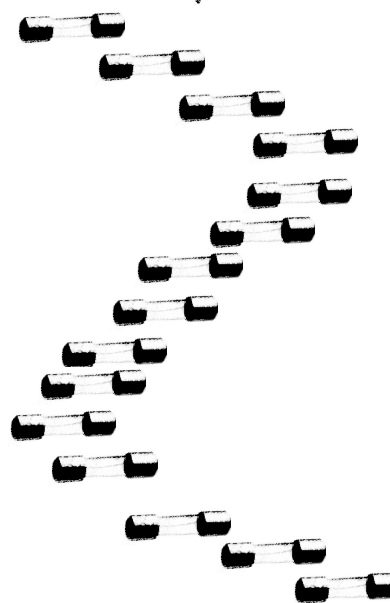

€ **0,70**

€ **0,40**

€ **0,40**

€ **0,40**

€ **0,40**

€ **0,40**

€ **0,40**

€ **0,40**

€ **0,40**

€ **0,40**

€ **0,40**

€ **0,40**

€ **0,40**

€ **0,40**

€ **0,70**

7010 REFLEKTOR 3 mm

Lochdurchmesser : 3 mm
Für 3mm-LEDs, sowie Infrarotdioden, Fototransistoren und Fotodioden.



€ **0,50**

7011 REFLEKTOR 5 mm

Lochdurchmesser : 5 mm, sonst wie oben angeführt.



€ **0,50**

7020 LED-HALTERUNG 3 mm

Innendurchmesser : 3 mm
Für 3mm-LEDs, sowie Infrarotdioden, Fototransistoren und Fotodioden.
Für Einbau in Gehäusewand.



€ **0,20**

7021 LED-HALTERUNG 5 mm

Innendurchmesser : 5 mm, sonst wie oben angeführt.



€ **0,20**

PREISLISTE

ELECTRONICUM

ELEKTRONIKVERSAND

Mühlenstraße 16 und 23
A- 4470 ENNS

ÖSTERREICH

Telefon: **0676 3319163** oder **0676 3045700**
oder **07223 82230**
FAX: **07223 82230**

DEUTSCHLAND

Telefon: **01577 2486812**
FAX: **0043 7223 82230**

INTERNATIONAL

E-Mail: **office@electronicum.at**
HOMEPAGE: **www.electronicum.at**

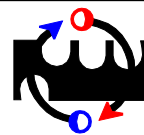

JANUAR
2014

Best.- Nr.

Preis

- | | | |
|--|--|----------------------|
| <p>7300 RELAIS <1A>
Mit einem Umschaltekontakt.
Maximale Schaltwerte : 1A / 125V
Spulenspannung : 12V=</p> | | <p>€ 1,80</p> |
| <p>7309 RELAIS <1 x 8A>
Mit einem Umschaltekontakt.
Maximale Schaltwerte : 8A / 250V
Spulenspannung : 12V=</p> | | <p>€ 3,40</p> |
| <p>7310 RELAIS <2 x 8A>
Mit zwei Umschaltekontakten.
Maximale Schaltwerte : 8A / 250V
Spulenspannung : 12V=</p> | | <p>€ 3,50</p> |
| <p>7800 BATTERIE-HALTERUNG <Mignon>
Für eine Mignon-Batterie.
Kunststoff.</p> | | <p>€ 0,80</p> |
| <p>7802 BATTERIE-HALTERUNG <Mono>
Für eine Mono-Batterie.
Kunststoff.</p> | | <p>€ 0,90</p> |
| <p>7810 BATTERIE-HALTERUNG <4 Mignon>
Für 4 Mignon-Batterien. (4x 1,5V = 6V)
Kunststoff.</p> | | <p>€ 0,90</p> |
| <p>7811 BATTERIE-HALTERUNG <6 Mignon>
Für 6 Mignon-Batterien. (6x 1,5V = 9V)
Kunststoff.</p> | | <p>€ 1,50</p> |
| <p>8199 MICRO-BATTERIE (Alkaline) <1,5V>
[AAA bzw. LR03]</p> | | <p>€ 0,40</p> |
| <p>8201 MIGNON-BATTERIE (Alkaline) <1,5V>
[AA bzw. LR6]</p> | | <p>€ 0,40</p> |
| <p>8204 9V-BLOCK-BATTERIE (Zink - Kohle) <9V>
[6F22]</p> | | <p>€ 0,99</p> |
| <p>8205 9V-BLOCK-BATTERIE (Alkaline) <9V>
[6F22]</p> | | <p>€ 1,60</p> |
| <p>8206 FLACH-BATTERIE (Zink-Kohle) <4,5V>
[3R12]</p> | | <p>€ 1,50</p> |
| <p>8298 AKKU-MICRO-BATTERIE
1500 mAh, schnellladefähig (in 1,5 Std.)
Ni-Mh-Batterie, wiederaufladbar</p> | | <p>€ 1,00</p> |
| <p>8300 AKKU-MIGNON-BATTERIE
3500 mAh, schnellladefähig (in 1,5 Std.)
NiMh-Batterie, wiederaufladbar</p> | | <p>€ 1,00</p> |

schnellladefähig !!!
modernste Technologie

PREISLISTE ELECTRONICUM

ELEKTRONIKVERSAND

Mühlenstraße 16 und 23
A- 4470 ENNS

ÖSTERREICH

Telefon: **0676 3319163** oder **0676 3045700**
oder **07223 82230**
FAX: **07223 82230**

DEUTSCHLAND

Telefon: **01577 2486812**
FAX: **0043 7223 82230**

INTERNATIONAL

E-Mail: **office@electronicum.at**
HOMEPAGE: **www.electronicum.at**

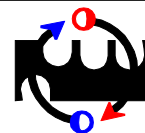

JANUAR
2014

Best.- Nr.

Preis

8355 UNIVERSAL - LADEGERÄT

Für oben angeführte Akkus einsetzbar
2 und 4 MONO oder 2 und 4 BABY oder 2 und 4 MIGNON
oder 2 und 4 MICRO oder 1x 9V-Block



€ **8,00**

8401 KUNSTSTOFF-GEHÄUSE <KG35M>

Abmessungen : 72 x 50 x 35 mm
Farbe : schwarz
Komplett mit Schrauben.



€ **1,90**

8403 KUNSTSTOFF-GEHÄUSE <PP41SW>

Abmessungen : 100 x 50 x 25 mm
Farbe : schwarz
Komplett mit Schrauben.

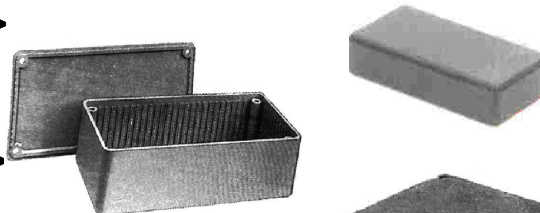

€ **2,90**

8404 KUNSTSTOFF-GEHÄUSE <PP19SW>

Abmessungen : 125 x 70 x 45 mm
Farbe : schwarz
Komplett mit Schrauben.

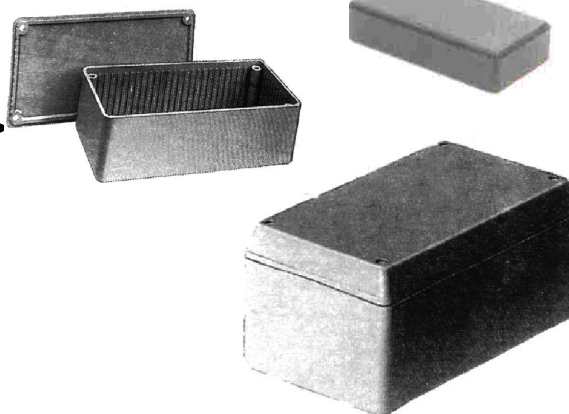

€ **4,50**

8409 KUNSTSTOFF-GEHÄUSE <190>

Abmessungen : 190 x 90 x 95 mm
Farbe : grau
Komplett mit Schrauben.

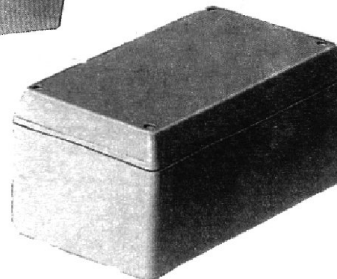

€ **6,00**

8510 EPOXYD-PRINTPLATTE 100 x 160 mm

Hochwertige Epoxyd-Platine mit einseitiger
Kupferbeschichtung. Zur Herstellung
von gedruckten Schaltungen.



€ **1,80**

8600 LOCHRASTERPLATTE 50 x 100 mm

Ohne Kupferbeschichtung. Ideal für
schnellen und provisorischen Schaltungsaufbau.

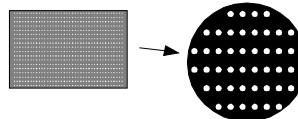

€ **0,90**

8650 LOCHRASTER-KUPFERSTREIFENPLATTE 100 x 160 mm

Lochraster mit Kupferstreifen bereits
vorgefertigt. Für schnellen und provisorischen
Schaltungsaufbau, Basismaterial Pertinax

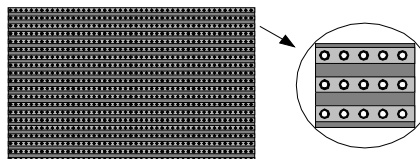

€ **2,90**

8661 FOTOPOSITIV BESCHICHTETE LEITERPLATTE 100 x 160 mm

Hochwertige Leiterplatte 1. Wahl nach DIN Standard.
Mit Lichtschutzfolie überzogen. Für individuellen Schaltungsaufbau.
Basismaterial Pertinax



€ **2,40**

PREISLISTE ELECTRONICUM

ELEKTRONIKVERSAND

Mühlenstraße 16 und 23
A- 4470 ENNS

ÖSTERREICH

Telefon: **0676 3319163** oder **0676 3045700**
oder **07223 82230**
FAX: **07223 82230**

DEUTSCHLAND

Telefon: **01577 2486812**
FAX: **0043 7223 82230**

INTERNATIONAL

E-Mail: **office@electronicum.at**
HOMEPAGE: **www.electronicum.at**

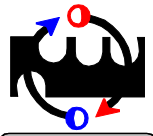

**JANUAR
2014**

Best.- Nr.			Preis
8810	IC-SOCKEL <8-polig>		€ 0,20
8811	IC-SOCKEL <14-polig>		€ 0,30
8812	IC-SOCKEL <16-polig>		€ 0,30
8998	LÖTZINN <100 gr-Rolle> (0,1 kg) Mit integriertem Flußmittel		€ 3,30
9000	LÖTZINN <250 gr-Rolle> (0,25 kg) Mit integriertem Flußmittel.		€ 7,90
9001	LÖTZINN <500 gr-Rolle> (0,5 kg) Mit integriertem Flußmittel.		€ 14,00
9003	LÖTZINN <Meterware> je Meter Mit integriertem Flußmittel.		€ 0,40
9010	SCHALTDRAHT, blank 0,25 mm ² (Kupfer, verzinkt)		[je m] € 0,20
9060	LITZE, rot 0,14 mm ² , sehr flexibel		[je m] € 0,20
9061	LITZE, schwarz 0,14 mm ² , sehr flexibel		[je m] € 0,20
9101	DOPPEL-LITZE, schwarz / rot 0,25 mm ² , sehr flexibel		[je m] € 0,40
9150	MIKROFON-KABEL 1-polig geschirmt, flexibel		[je m] € 0,60
9152	MIKROFON-KABEL 2-polig, getrennt geschirmt, flexibel		[je m] € 0,70
9222	LAUTSPRECHER-DOPPELLEITUNG 2-polige Litze 2x 0,75 ² , flexibel, Farbe:zweifarbzig schwarz/rot		[je m] € 0,60
9224	LAUTSPRECHER-DOPPELLEITUNG 2-polige Litze 2x 1,5 ² , sonst wie oben.		[je m] € 1,00

PREISLISTE ELECTRONICUM

ELEKTRONIKVERSAND

Mühlenstraße 16 und 23
A- 4470 ENNS

ÖSTERREICH

Telefon: **0676 3319163** oder **0676 3045700**
oder **07223 82230**
FAX: **07223 82230**

DEUTSCHLAND

Telefon: **01577 2486812**
FAX: **0043 7223 82230**

INTERNATIONAL

E-Mail: **office@electronicum.at**
HOMEPAGE: **www.electronicum.at**

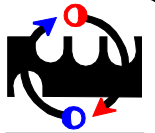

**JANUAR
2014**

Best.- Nr.

Preis

KOHLESCHICHTWIDERSTAND

Verlustleistung 1/3 Watt

Genauigkeit 5%

je Stück
€ **0,08**

Best.-
Nr.

Best.-
Nr.

50001	1	Ohm
50013	10	Ohm
50014	12	Ohm
50015	15	Ohm
50016	18	Ohm
50017	22	Ohm
50018	27	Ohm
50019	33	Ohm
50020	39	Ohm
50021	47	Ohm
50022	56	Ohm
50023	68	Ohm
50024	82	Ohm
50025	100	Ohm
50026	120	Ohm
50027	150	Ohm
50028	180	Ohm
50029	220	Ohm
50030	270	Ohm
50031	330	Ohm
50032	390	Ohm
50033	470	Ohm
50034	560	Ohm
50035	680	Ohm

50036	820	Ohm
50037	1 k	Ohm
50038	1,2 k	Ohm
50039	1,5 k	Ohm
50040	1,8 k	Ohm
50041	2,2 k	Ohm
50042	2,7 k	Ohm
50043	3,3 k	Ohm
50044	3,9 k	Ohm
50045	4,7 k	Ohm
50046	5,6 k	Ohm
50047	6,8 k	Ohm
50048	8,2 k	Ohm
50049	10 k	Ohm
50050	12 k	Ohm
50051	15 k	Ohm
50052	18 k	Ohm
50053	22 k	Ohm
50054	27 k	Ohm
50055	33 k	Ohm
50056	39 k	Ohm
50057	47 k	Ohm
50058	56 k	Ohm

Best.-
Nr.

50059	68 k	Ohm
50060	82 k	Ohm
50061	100 k	Ohm
50062	120 k	Ohm
50063	150 k	Ohm
50064	180 k	Ohm
50065	220 k	Ohm
50066	270 k	Ohm
50067	330 k	Ohm
50068	390 k	Ohm
50069	470 k	Ohm
50070	560 k	Ohm
50071	680 k	Ohm
50072	820 k	Ohm
50073	1 M	Ohm
50077	2,2 M	Ohm
50081	4,7 M	Ohm
50085	10 M	Ohm

TRIMMPOTENTIOMETER [Raster 5x10]

50505	100	Ohm
50507	470	Ohm
50508	1 k	Ohm
50509	2,2 k	Ohm
50510	4,7 k	Ohm
50511	10 k	Ohm
50512	22 k	Ohm
50513	47 k	Ohm
50514	100 k	Ohm
50515	220 k	Ohm
50516	470 k	Ohm

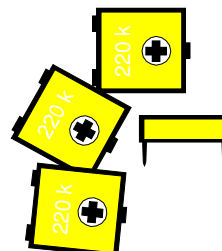

€ **0,30**
€ **0,30**
€ **0,30**
€ **0,30**
€ **0,30**
€ **0,30**
€ **0,30**
€ **0,30**
€ **0,30**
€ **0,30**
€ **0,30**

PREISLISTE ELECTRONICUM

ELEKTRONIKVERSAND

Mühlenstraße 16 und 23
A- 4470 ENNS

ÖSTERREICH

Telefon: **0676 3319163** oder **0676 3045700**
oder **07223 82230**
FAX: **07223 82230**

DEUTSCHLAND

Telefon: **01577 2486812**
FAX: **0043 7223 82230**

INTERNATIONAL

E-Mail: **office@electronicum.at**
HOMEPAGE: **www.electronicum.at**

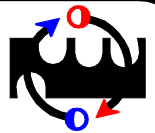

**JANUAR
2014**

Best.- Nr.

POTENTIOMETER [6 mm-Achse]

Preis

51510	4,7 k	Ohm	(linear)
51511	10 k	Ohm	(linear)
51514	100 k	Ohm	(linear)
51531	10 k	Ohm	(logarithmisch)
51534	100 k	Ohm	(logarithmisch)
51631	10 k	Ohm	(logarithmisch) stereo
51634	100 k	Ohm	(logarithmisch) stereo

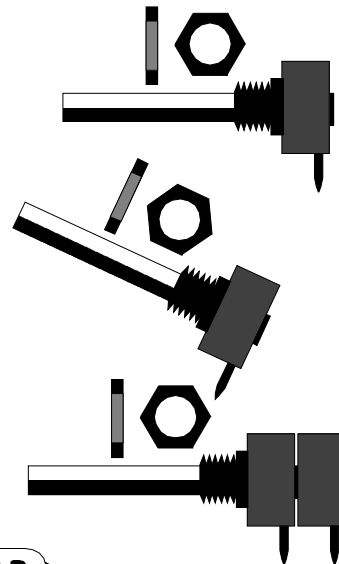

€ **1,50**
€ **1,50**
€ **1,50**

€ **1,50**
€ **1,50**

€ **2,50**
€ **2,50**

KONDENSATOREN [KERAMIK]

Best.- Nr.

Best.- Nr.

60010	1 pF	60042	470 pF
60014	2,2 pF	60043	560 pF
60018	4,7 pF	60044	680 pF
60019	5,6 pF	60045	820 pF
60022	10 pF	60046	1 nF
60024	15 pF	60048	1,5 nF
60026	22 pF	60050	2,2 nF
60028	33 pF	60051	2,7 nF
60030	47 pF	60054	4,7 nF
60031	56 pF	60055	5,6 nF
60033	82 pF	60058	10 nF
60034	100 pF	60062	22 nF
60038	220 pF	60064	33 nF
60040	330 pF	60066	47 nF



je Stück
für alle Werte

€ **0,30**

KONDENSATOREN [POLYESTER]

Best.- Nr.

Best.- Nr.

60367	56 nF	(63V=)
60368	68 nF	(63V=)
60369	82 nF	(63V=)

€ **0,30**

60376	330 nF	(63V=)
60377	390 nF	(63V=)
60378	470 nF	(63V=)

€ **0,40**

60370	100 nF	(63V=)
60372	150 nF	(63V=)
60374	220 nF	(63V=)

€ **0,30**

60379	560 nF	(63V=)
60380	680 nF	(63V=)



PREISLISTE ELECTRONICUM

ELEKTRONIKVERSAND

Mühlenstraße 16 und 23
A- 4470 ENNS

ÖSTERREICH

Telefon: **0676 3319163** oder **0676 3045700**
oder **07223 82230**
FAX: **07223 82230**

DEUTSCHLAND

Telefon: **01577 2486812**
FAX: **0043 7223 82230**

INTERNATIONAL

E-Mail: **office@electronicum.at**
HOMEPAGE: **www.electronicum.at**

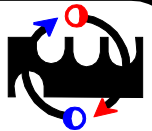

JANUAR
2014

Best.- Nr.

ELKO (Elektrolyt-Kondensatoren) (für normale Anwendungen)

Preis

Best.- Nr.

60582	1	μF	Elko	[50V]	€ 0,30
60583	2,2	μF	Elko	[50V]	
60584	3,3	μF	Elko	[50V]	
60585	4,7	μF	Elko	[50V]	
60586	6,8	μF	Elko	[50V]	
60587	10	μF	Elko	[50V]	
60589	22	μF	Elko	[50V]	
60591	47	μF	Elko	[50V]	
60593	100	μF	Elko	[16V]	
60594	220	μF	Elko	[16V]	
60596	470	μF	Elko	[16V]	€ 0,50
60597	1000	μF	Elko	[16V]	€ 0,60
60598	2200	μF	Elko	[16V]	€ 1,50
60599	4700	μF	Elko	[16V]	€ 3,50

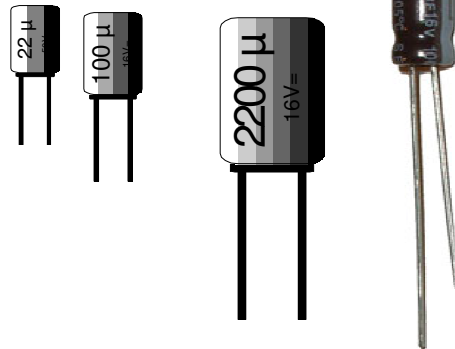

DIODEN

67107	1N 4007	Siliziumdiode	1000V/1A/0,2A (10A)	€ 0,40
66148	1N 4148	Siliziumdiode	100V/0,075mA/0,2A (0,225A)	€ 0,20
67190	LEISTUNGSDIODE <3A>	Siliziumdiode 800V/3A/12A universell einsetzbar für Spannungen von 2V bis 800V		€ 0,50
67200	LEISTUNGSDIODE <6A>	Siliziumdiode 400V/6A/25A universell einsetzbar für Spannungen von 2V bis 400V		€ 1,00

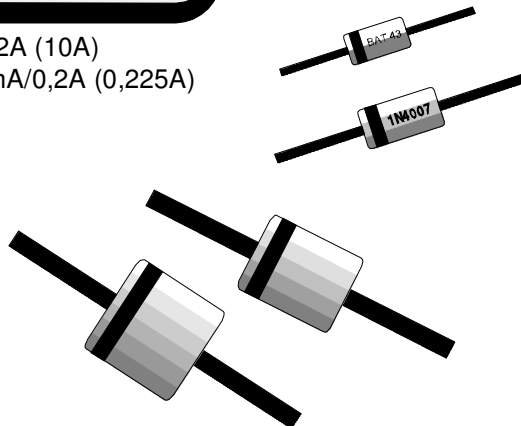

TRANSISTOREN

ANSCHLUSSBELEGUNG finden Sie im INTERNET unter:
www.electronicum.at
- service
- Transistor - Daten

70093	BC 549	nnp 0,5 W/30V/0,1A/B200-450/F300MHz	C=12A	€ 0,20
70100	BC 557	pnp 0,5 W/30V/0,1A/B240-500/F150MHz/SOT54	C=12A	€ 0,20
71010	BD 139	nnp 6,5W/80V/1,5A/B160/F250MHz/SOT32	C=16D	€ 0,50
71011	BD 140	pnp 6,5W/80V/1,5A/B160/F75MHz/SOT32	C=16D	€ 0,50
71333	BDX 33	nnp 70W/45V/10A/B>750/T220	C=29P	€ 1,80
71896	TIP 122	nnp 65W/100V/8A/B>1000/F>4,5MHz/TO220	C=29P	€ 1,00
71900	TIP 125	pnp 65W/60V/8A/B>1000/F>4,5MHz/TO220	C=29P	€ 1,00
71920	TIP 142	nnp 125W/100V/15A/B>500/F>4,5MHz/TO3P	C=21P	€ 2,50
71924	TIP 147	pnp 125W/100V/15A/B>500/F>4,5MHz/TO3P	C=21P	€ 2,50



PREISLISTE ELECTRONICUM

ELEKTRONIKVERSAND

Mühlenstraße 16 und 23
A- 4470 ENNS

ÖSTERREICH

Telefon: **0676 3319163** oder **0676 3045700**
oder **07223 82230**
FAX: **07223 82230**

DEUTSCHLAND

Telefon: **01577 2486812**
FAX: **0043 7223 82230**

INTERNATIONAL

E-Mail: **office@electronicum.at**
HOMEPAGE: **www.electronicum.at**

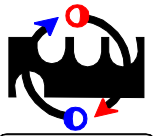

**JANUAR
2014**

Best.- Nr.

Preis

MOS - POWER

72351	BUZ 11	n 50V/30A/0,04 Ohm
72360	IRL 1404	n 40V/160A/0,004 Ohm
72370	IRF 4905	p -55V/-74A/0,02 Ohm



C=33P
C=33P
C=33P



€ 1,50
€ 3,00
€ 3,00

THYRISTOREN & TRIACS

72500	TIC 106 Thyristor	400V/5A/TO220
72503	TIC 116 Thyristor	700V/8A/TO220
72505	TIC 126 Thyristor	800V/12A/TO220
72510	TIC 226 TRIAC	600V/8A/TO220

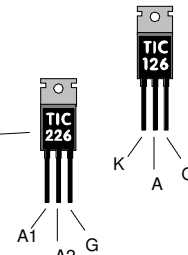

€ 1,50
€ 1,80
€ 1,90
€ 1,50

GLEICHRICHTER

74320	BRÜCKENGLEICHRICHTER	2 bis 100V 1,5A
74321	BRÜCKENGLEICHRICHTER	2 bis 400V 1,5A

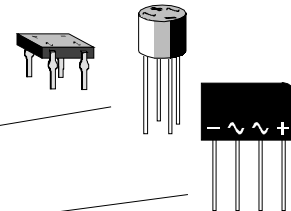

€ 0,90
€ 1,00

74340	BRÜCKENGLEICHRICHTER	2-250V/1,5A
74350	BRÜCKENGLEICHRICHTER	2-400V/2A

€ 0,90
€ 1,80

74355	BRÜCKENGLEICHRICHTER	2-60V/8A
-------	-----------------------------	----------

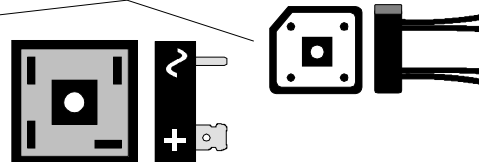

€ 3,50

74360	BRÜCKENGLEICHRICHTER	2-40V/35A
-------	-----------------------------	-----------

€ 5,50

SPANNUNGSREGLER

74401	UA 7805	Spannungsregler	+ 5V/1A
74402	UA 7806	Spannungsregler	+6V/1A
74404	UA 7808	Spannungsregler	+8V/1A
74405	UA 7809	Spannungsregler	+9V/1A
74407	UA 7812	Spannungsregler	+12V/1A
74409	UA 7815	Spannungsregler	+15V/1A
74412	UA 7824	Spannungsregler	+24V/1A
74427	UA 78S12	Spannungsregler	+12V/2A
74435	UA 7912	Spannungsregler	-12V/1A
74436	UA 7915	Spannungsregler	-15V/1A
74438	UA 7924	Spannungsregler	-24V/1A
74440	723 LM	Spannungsregler	2 bis 37V

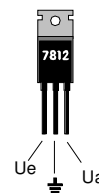

U_e U_a

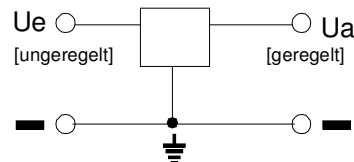

€ 0,50
€ 0,50
€ 0,50
€ 0,50
€ 0,50
€ 0,50
€ 0,50
€ 0,50

€ 0,70

€ 1,10
€ 1,10
€ 1,10
€ 1,10

PREISLISTE ELECTRONICUM

ELEKTRONIKVERSAND

Mühlenstraße 16 und 23
A- 4470 ENNS

ÖSTERREICH

Telefon: **0676 3319163** oder **0676 3045700**
oder **07223 82230**
FAX: **07223 82230**

DEUTSCHLAND

Telefon: **01577 2486812**
FAX: **0043 7223 82230**

INTERNATIONAL

E-Mail: **office@electronicum.at**
HOMEPAGE: **www.electronicum.at**

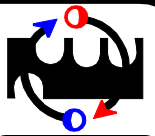

JANUAR
2014

Best.- Nr.

LEUCHTDIODEN

Preis

75410	LEUCHTDIODE	rot	3 mm		€ 0,15
75411	LEUCHTDIODE	gelb	3 mm		€ 0,15
75412	LEUCHTDIODE	grün	3 mm		€ 0,15
75510	LEUCHTDIODE	rot	5mm		€ 0,15
75511	LEUCHTDIODE	gelb	5mm		€ 0,15
75512	LEUCHTDIODE	grün	5mm		€ 0,15
75513	LEUCHTDIODE	blau	5mm [8000 mcd]		€ 0,50
75514	LEUCHTDIODE	weiß	5mm [20000 mcd]		€ 0,50
75515	LEUCHTDIODE	rot	5mm [12800 mcd]		€ 0,50
75516	LEUCHTDIODE	gelb	5mm [12000 mcd]		€ 0,50
75517	LEUCHTDIODE	grün	5mm [18000 mcd]		€ 0,50
75519	LEUCHTDIODE	ultraviolett	5mm [270 mcd]		€ 0,50
75520	LEUCHTDIODE	warmweiss	5mm [18000 mcd]		€ 0,50
75524	DOPPEL-LEUCHTDIODE	rot/grün	5mm		€ 0,80
75526	BLINK-LEUCHTDIODE	rot	5mm		€ 0,80
75530	JUMBO-LEUCHTDIODE	rot	10mm		€ 0,70
75531	JUMBO-LEUCHTDIODE	gelb	10mm		€ 0,70
75532	JUMBO-LEUCHTDIODE	grün	10mm		€ 0,70

INFRAROT-DIODE

FOTOTRANSISTOR

76100	CQY 89	Infrarotdiode	5mm		€ 0,60
76200	BPW 42	Fototransistor	3mm		€ 0,70

ICs

80100	NE 555	Präzisions-Timer		€ 0,50
80125	LM 741	Operationsverstärker		€ 0,50

WEITERE **BAUSÄTZE** und **BAUELEMENTE** FINDET MAN IM
INTERNET unter:

www.electronicum.at